

# ALPHA™ iQ

Εγχειρίδιο εγκατάστασης και χρήσης - Ελληνικά  
Ηλεκτρικό ρομπότ  
Πρωτότυπες οδηγίες

EL

 **iAquaLink™**  
CONTROL

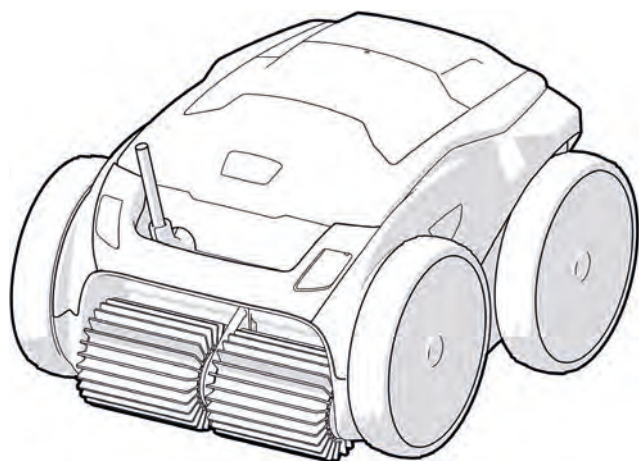

More documents on:  
[www.zodiac.com](http://www.zodiac.com)

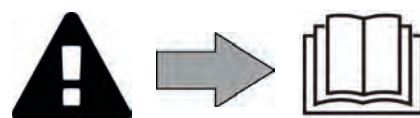





## ΠΡΟΕΙΔΟΠΟΙΗΣΕΙΣ

- Πριν από οποιαδήποτε παρέμβαση επί της συσκευής, διαβάστε οπωσδήποτε αυτές τις οδηγίες εγκατάστασης και χρήσης, καθώς και το εγχειρίδιο «Εγγύηση» που παραδίδεται μαζί με τη συσκευή, ώστε να αποφευχθούν τυχόν υλικές ζημιές, σοβαροί ή και θανάσιμοι τραυματισμοί, αλλά και η ακύρωση της εγγύησης.
- Φυλάξτε και μεταβιβάστε αυτά τα έγγραφα ώστε να είναι διαθέσιμα σε όλη τη διάρκεια ζωής της συσκευής.
- Απαγορεύεται η διάδοση ή η τροποποίηση του παρόντος εγγράφου με οποιοδήποτε μέσο χωρίς την έγκριση του κατασκευαστή.
- Έχοντας ως στόχο τη βελτίωση της ποιότητας, ο κατασκευαστής εξελίσσει διαρκώς τα προϊόντα του. Ως εκ τούτου, οι πληροφορίες που περιέχονται στο παρόν έγγραφο μπορεί να τροποποιηθούν χωρίς προειδοποίηση.

### ΓΕΝΙΚΕΣ ΠΡΟΕΙΔΟΠΟΙΗΣΕΙΣ

- Η μη τήρηση των προειδοποιήσεων θα μπορούσε να προκαλέσει ζημιές στον εξοπλισμό της πισίνας ή να επιφέρει σοβαρούς τραυματισμούς, έως και θάνατο.
- Η διαδικασία αυτή πρέπει να πραγματοποιείται μόνο από πρόσωπα ειδικευμένα στους συγκεκριμένους τεχνικούς τομείς (ηλεκτρολόγους, υδραυλικούς ή ψυκτικούς), τα οποία έχουν μάθει να συντηρούν ή να επισκευάζουν τη συσκευή. Ο ειδικευμένος τεχνικός ο οποίος επεμβαίνει επί της συσκευής πρέπει να χρησιμοποιεί/φοράει μέσα ατομικής προστασίας (όπως γυαλιά ασφαλείας, προστατευτικά γάντια, κ.λπ.) ώστε να μειωθεί ο κίνδυνος τραυματισμού που θα μπορούσε να προκύψει κατά την εργασία επί της συσκευής.  
- Πριν από οποιαδήποτε επέμβαση επί της συσκευής, βεβαιωθείτε ότι βρίσκεται εκτός τάσης και ότι είναι παροπλισμένη.
- Η συσκευή προορίζεται για συγκεκριμένη χρήση σε πισίνες και spas. Δεν πρέπει να χρησιμοποιείται για καμία άλλη χρήση εκτός από εκείνη για την οποία έχει σχεδιαστεί.
- Αυτή η συσκευή δεν προορίζεται για χρήση από άτομα (συμπεριλαμβανομένων των παιδιών) με σωματική, αισθητηριακή ή νοητική αναπηρία ή έλλειψη εμπειρίας και γνώσης, εκτός εάν χρησιμοποιείται υπό επίβλεψη ή με οδηγίες χρήσης που παρέχονται από άτομο υπεύθυνο για την ασφάλειά τους. Τα παιδιά θα πρέπει να επιβλέπονται ώστε να βεβαιωθείτε ότι δεν παίζουν με τη συσκευή.
- Αυτή η συσκευή μπορεί να χρησιμοποιηθεί από παιδιά ηλικίας 8 ετών και άνω και από άτομα με σωματική, αισθητηριακή ή νοητική αναπηρία ή έλλειψη εμπειρίας και γνώσης εάν είναι υπό επίβλεψη ή έχουν λάβει οδηγίες σχετικά με την ασφαλή χρήση της συσκευής και αν κατανοούν τους κινδύνους. Ο καθαρισμός και η συντήρηση δεν πρέπει να εκτελούνται από παιδιά χωρίς παρακολούθηση.
- Η εγκατάσταση της συσκευής πρέπει να πραγματοποιείται σύμφωνα με τις οδηγίες του κατασκευαστή και τηρώντας τα ισχύοντα τοπικά και εθνικά πρότυπα. Ο τεχνικός εγκατάστασης είναι υπεύθυνος για την εγκατάσταση της συσκευής και την τήρηση των τοπικών κανονισμών που διέπουν την εγκατάσταση. Σε καμία περίπτωση ο κατασκευαστής δεν μπορεί να θεωρηθεί υπεύθυνος εάν δεν τηρηθούν τα ισχύοντα τοπικά πρότυπα εγκατάστασης.
- Για οποιαδήποτε άλλη ενέργεια πέραν της απλής συντήρησης από τον χρήστη η οποία περιγράφεται στο παρόν εγχειρίδιο, το προϊόν πρέπει να συντηρείται από ειδικευμένο επαγγελματία.
- Σε περίπτωση δυσλειτουργίας της συσκευής: μην επιχειρήσετε να επισκευάσετε μόνοι σας τη συσκευή και επικοινωνήστε με ειδικευμένο τεχνικό.
- Ανατρέξτε στους όρους εγγύησης για λεπτομέρειες όσον αφορά τις αποδεκτές για τη λειτουργία της συσκευής τιμές ισορροπίας του νερού.
- Οποιαδήποτε απενεργοποίηση, αφαίρεση ή παράκαμψη ενός εκ των στοιχείων ασφαλείας που είναι ενσωματωμένα στη συσκευή ακυρώνει αυτομάτως την εγγύηση, όπως και η χρήση ανταλλακτικών που προέρχονται από μη πιστοποιημένους τρίτους κατασκευαστές.
- Μην ψεκάζετε εντομοκτόνο ή άλλα χημικά προϊόντα (εύφλεκτα ή μη εύφλεκτα) προς τη συσκευή διότι θα μπορούσε να προκληθεί φθορά στο περίβλημα ή πυρκαγιά.
- Μην αγγίζετε τον ανεμιστήρα ή τα κινούμενα μέρη και μην τοποθετείτε αντικείμενα ή τα δάχτυλά σας κοντά στα κινούμενα μέρη κατά τη λειτουργία της συσκευής. Τα κινούμενα μέρη μπορούν να προκαλέσουν σοβαρούς έως θανάσιμους τραυματισμούς.

## ΠΡΟΕΙΔΟΠΟΙΗΣΕΙΣ ΣΕ ΣΧΕΣΗ ΜΕ ΤΙΣ ΗΛΕΚΤΡΙΚΕΣ ΣΥΣΚΕΥΕΣ

- Η ηλεκτρική τροφοδοσία της συσκευής πρέπει να προστατεύεται από ειδική διάταξη προστασίας διαφορικού ρεύματος (ΔΔΡ) με ρεύμα διαρροής μέχρι 30 mA που συμμορφώνεται προς τις προδιαγραφές που ισχύουν στη χώρα εγκατάστασης.
- Μην χρησιμοποιείτε επέκταση για τη σύνδεση της συσκευής, συνδέστε την απευθείας σε κάποιο κατάλληλο ηλεκτρικό δίκτυο.
- Πριν από οποιαδήποτε ενέργεια, ελέγξτε ότι:
  - η απαιτούμενη τάση εισόδου που αναγράφεται στην πινακίδα τεχνικών χαρακτηριστικών της συσκευής αντιστοιχεί στην τάση του ηλεκτρικού δικτύου,
  - Η ηλεκτρική τάση του δικτύου είναι συμβατή με τις απαιτήσεις της συσκευής σε ηλεκτρική ενέργεια και ότι είναι σωστά γειωμένη.
- Σε περίπτωση μη φυσιολογικής λειτουργίας, ή εάν εκπέμπεται οσμή από τη συσκευή, διακόψτε αμέσως τη λειτουργία της, αποσυνδέστε την τροφοδοσία και επικοινωνήστε με κάποιον επαγγελματία.
- Πριν εκτελέσετε οποιαδήποτε επισκευή ή συντήρηση στη συσκευή, ελέγξτε ότι είναι απενεργοποιημένη και αποσυνδεδεμένη από την παροχή ρεύματος και ότι οποιοσδήποτε άλλος εξοπλισμός ή εξαρτήματα που συνδέονται με τη συσκευή έχουν επίσης αποσυνδεθεί από το κύκλωμα τροφοδοσίας.
- Μην αποσυνδέετε και επανασυνδέετε τη συσκευή κατά τη διάρκεια της λειτουργίας.
- Μην τραβάτε το καλώδιο τροφοδοσίας για να το αποσυνδέσετε.
- Εάν το καλώδιο τροφοδοσίας έχει υποστεί ζημιά, πρέπει να αντικατασταθεί μόνο από τον κατασκευαστή, τον εξουσιοδοτημένο αντιπρόσωπό του ή ένα συνεργείο επισκευών.
- Μην προβαίνετε στη συντήρηση ή την αποκατάσταση της συσκευής με βρεγμένα χέρια ή εάν η συσκευή είναι βρεγμένη.
- Πριν συνδέσετε τη συσκευή στην πηγή τροφοδοσίας, ελέγξτε ότι το μπλοκ ακροδεκτών ή η πρίζα στην οποία πρόκειται να συνδεθεί η συσκευή είναι σε καλή κατάσταση και ότι δεν είναι κατεστραμμένα ή σκουριασμένα.
- Με βροχερό καιρό, αποσυνδέετε τη συσκευή από την παροχή ρεύματος ώστε να μην υποστεί ζημιά από κεραυνό.

### ΙΔΙΑΙΤΕΡΟΤΗΤΕΣ «Ρομπότ καθαρισμού πισίνας»

- Το ρομπότ έχει σχεδιαστεί για να λειτουργεί σωστά σε νερό πισίνας η θερμοκρασία του οποίου κυμαίνεται μεταξύ 15°C και 35°C.
- Προς αποφυγή τυχόν τραυματισμού ή ζημιάς του ρομπότ καθαρισμού, μην λειτουργείτε το ρομπότ έξω από το νερό.
- Προς αποφυγή τυχόν κινδύνου τραυματισμού, απαγορεύεται η κολύμβηση ενόσω το ρομπότ βρίσκεται μέσα στην πισίνα.
- Μην χρησιμοποιείτε το ρομπότ εάν διενεργείτε χλωρίωση σοκ στην πισίνα.
- Μην αφήνετε το ρομπότ να λειτουργεί χωρίς επίβλεψη για παρατεταμένο διάστημα.

### ΠΡΟΕΙΔΟΠΟΙΗΣΗ ΓΙΑ ΤΗ ΧΡΗΣΗ ΤΟΥ ΡΟΜΠΟΤ ΣΕ ΠΙΣΙΝΑ ΜΕ ΕΠΕΝΔΥΣΗ LINER:

- Πριν εγκαταστήσετε το ρομπότ, εξετάστε προσεκτικά την επένδυση της πισίνας σας. Εάν το liner παρουσιάζει ζημιά, μην εγκαταστήσετε το ρομπότ πριν επισκευαστεί ή αντικατασταθεί το liner από εξειδικευμένο επαγγελματία. Ο κατασκευαστής δε μπορεί σε καμία περίπτωση να θεωρηθεί υπεύθυνος για τις ζημιές που θα προκληθούν στο liner.
- Η επιφάνεια ορισμένων επενδύσεων liner με μοτίβα μπορεί να φθαρεί γρήγορα: τα μοτίβα ή/και το χρώμα τους μπορεί να καταστραφούν, να ξεθωριάσουν ή να εξαφανιστούν σε επαφή με ορισμένα αντικείμενα. Ο κατασκευαστής του ρομπότ δεν φέρει ευθύνη για το ξεθώριασμα των μοτίβων liner και τη φθορά ή το γδάρισμα της επένδυσης και οι φθορές αυτές δεν καλύπτονται από την περιορισμένη εγγύηση.

### ΠΡΟΕΙΔΟΠΟΙΗΣΗ ΣΧΕΤΙΚΑ ΜΕ ΤΗ ΧΡΗΣΗ ΤΟΥ ΡΟΜΠΟΤ ΣΕ ΠΙΣΙΝΑ ΑΠΟ ΑΝΟΞΕΙΔΩΤΟ ΧΑΛΥΒΑ:

- Η επιφάνεια ορισμένων πισίνων από ανοξείδωτο χάλυβα μπορεί να είναι πολύ εύθραυστη. Η επιφάνεια αυτών των πισίνων μπορεί να υποστεί ζημιά από τη φυσική τριβή των θραυσμάτων στην επιφάνεια, που προκαλούνται για παράδειγμα από τους τροχούς, τα πτερύγια ή τις βούρτσες του ρομπότ, συμπεριλαμβανομένων των ηλεκτρικών ρομπότ πισίνας. Η φθορά ή οι γρατσουνιές σε πισίνες από ανοξείδωτο χάλυβα δεν αποτελούν ευθύνη του κατασκευαστή του ρομπότ και δεν καλύπτονται από την περιορισμένη εγγύηση.

# ΠΕΡΙΕΧΟΜΕΝΑ



## 1 Πληροφορίες πριν τη χρήση

5

1.1 | Περιεχόμενο της συσκευασίας

5

1.2 | Τεχνικά χαρακτηριστικά και αναγνώριση εξαρτημάτων

6

1.3 | Αρχή λειτουργίας

7

1.4 | Προετοιμασία της πισίνας

7



## 2 Χρήση

8

2.1 | Βύθιση του ρομπότ στην πισίνα

8

2.2 | Σύνδεση της παροχής ηλεκτρικού ρεύματος

9

2.3 | Λειτουργίες του κιβωτίου ελέγχου

10

2.4 | Έναρξη του κύκλου καθαρισμού

11

2.5 | Ερμηνεία της LED του αισθητήρα (ανάλογα με το μοντέλο)

12

2.6 | Απομάκρυνση του ρομπότ από το νερό

12

2.7 | Βέλτιστες πρακτικές μετά από κάθε καθαρισμό

14



## 3 Χρήση της εφαρμογής iAquaLink™

15

3.1 | Αρχή λειτουργίας

15

3.2 | Πρώτη διαμόρφωση του ρομπότ

15

3.3 | Διαθέσιμες λειτουργίες στην εφαρμογή

17

3.4 | Έλεγχος μέσω της εφαρμογής

18



## 4 Συντήρηση

20

4.1 | Καθαρισμός του ρομπότ

20

4.2 | Καθαρισμός του φίλτρου μετά την έξοδο από το νερό

20

4.3 | Καθαρισμός του έλικα

21

4.4 | Αλλαγή βουρτσών

22

4.5 | Αλλαγή ελαστικών

23



## 5 Αντιμετώπιση προβλημάτων

24

5.1 | Συμπεριφορές της συσκευής

24

5.2 | Ειδοποιήσεις χρήστη

25

5.3 | Βοήθεια διαγνωστικού ελέγχου για τη σύνδεση με την εφαρμογή iAquaLink™

27

5.4 | Ενημέρωση των συνδεδεμένων ρομπότ

29



### **Συμβουλή: για διευκόλυνση της επικοινωνίας με τον μεταπωλητή σας**

Σημειώστε τα στοιχεία επικοινωνίας του μεταπωλητή για να τα βρείτε πιο εύκολα σε περίπτωση ανάγκης. Συμπληρώστε τα στοιχεία του προϊόντος στην οπίσθια πλευρά των οδηγιών, καθώς θα σας ζητηθούν από τον μεταπωλητή σας.

EL



# 1 Πληροφορίες πριν τη χρήση

## 1.1 | Περιεχόμενο της συσκευασίας

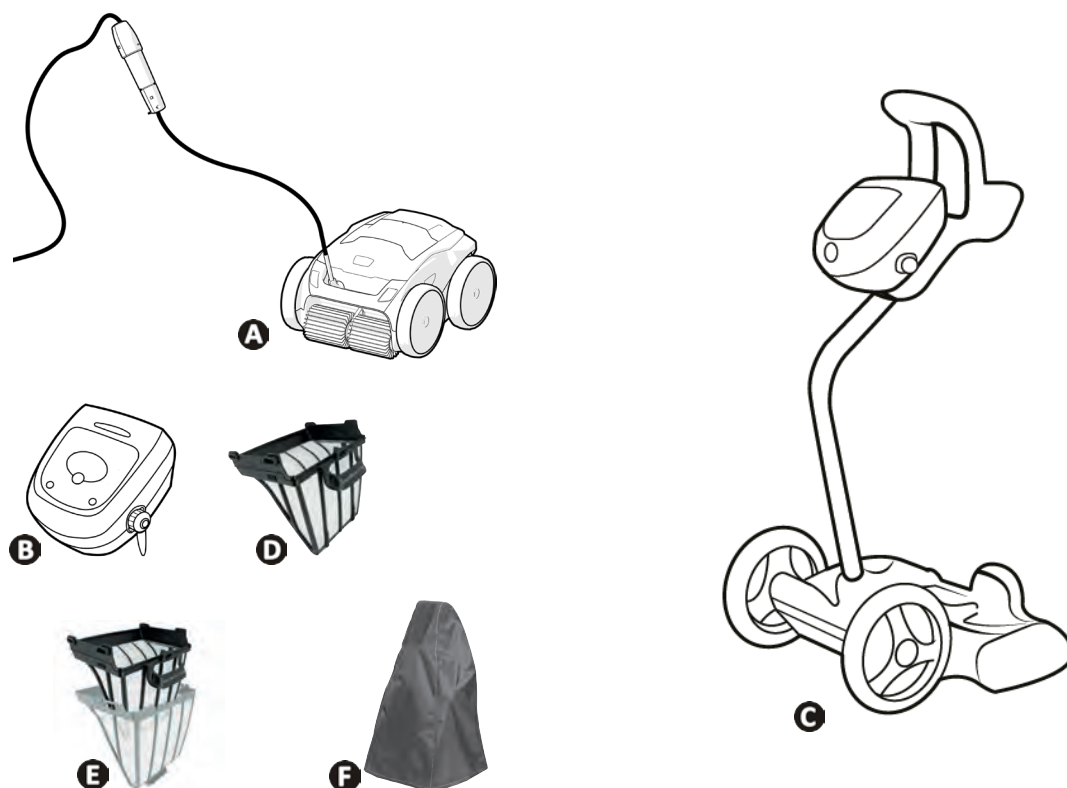

	RA 63 -- iQ RA 65 -- iQ RA 67-- iQ	Alpha 63 iQ Bio	RA 68 -- iQ RA 69 -- iQ
A	✓	✓	✓
B	✓	✓	✓
C	✓	✓	✓
D	✓	+	+
	+	+	+
	+	+	+
		✓	
E			✓
F	+	+	+

✓: Παρέχεται    +: Διατίθεται προαιρετικά

## 1.2 | Τεχνικά χαρακτηριστικά και αναγνώριση εξαρτημάτων

### 1.2.1 Τεχνικά χαρακτηριστικά

	RA 63 -- iQ RA 65 -- iQ Alpha 63 iQ Bio	RA 67 -- iQ RA 68 -- iQ	RA 69 -- iQ
Τάση τροφοδοσίας κιβωτίου ελέγχου 	220 - 240 VAC, 50/60Hz, Κατηγορία II*		
Τάση τροφοδοσίας ρομπότ	30 VDC		
Μέγιστη απορροφούμενη ισχύς	150 W		
Μήκος καλωδίου	18 m	21 m	25 m
Βάρος ρομπότ	10,2 kg		
Πλάτος αναρρόφησης	270 mm		
Μέγιστο βάθος λειτουργίας	4 m		
Βαθμός προστασίας τροφοδοσίας	IPX5		
Βαθμός προστασίας ρομπότ	IPX8		
Εύρος συχνοτήτων	2,412GHz - 2,484GHz		
Ισχύς μετάδοσης ραδιοσυχνότητων	+20dBm		

\* Κατηγορία II: συσκευή με διπλή μόνωση ή ενισχυμένη μόνωση που δεν απαιτεί γείωση.

### 1.2.2 Λίστα εξαρτημάτων

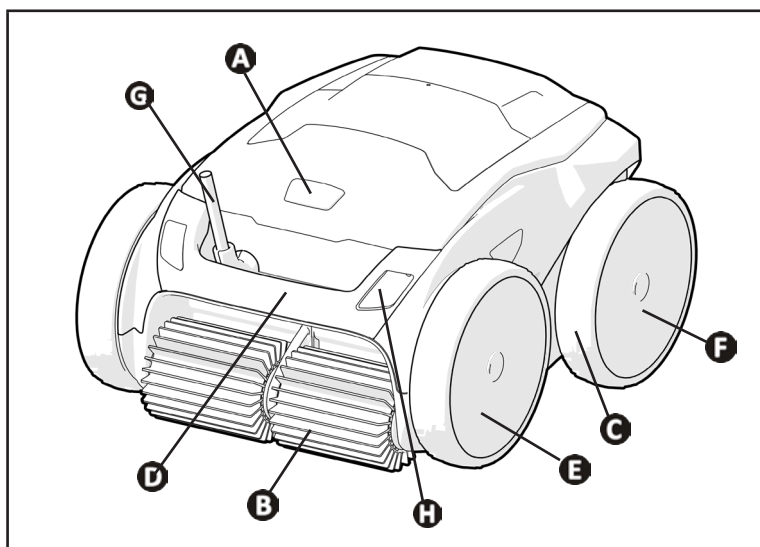

- A**: Ασφάλιση θυρίδας πρόσβασης στο φίλτρο
- B**: Βούρτσες
- C**: Ελαστικά
- D**: Λαβή μεταφοράς και εξόδου από το νερό
- E**: Εμπρόσθιοι κινητήριοι τροχοί
- F**: Οπίσθιοι κινητήριοι τροχοί
- G**: Πλωτό καλώδιο
- H**: Μπλοκ αισθητήρα (ανάλογα με το μοντέλο)

### ➤ 1.3 | Αρχή λειτουργίας

Το ρομπότ είναι ανεξάρτητο από το σύστημα φίλτρανσης και μπορεί να λειτουργήσει με αυτόνομο τρόπο. Αρκεί να το συνδέσετε στο ηλεκτρικό δίκτυο.

Μετακινείται με τον βέλτιστο τρόπο ώστε να καθαρίζει τις διάφορες ζώνες της δεξαμενής για τις οποίες έχει σχεδιαστεί (ανάλογα με το μοντέλο: πυθμένας, τοιχώματα, ίσαλος γραμμή). Οι ακαθαρσίες αναρροφώνται και αποθηκεύονται στο φίλτρο του ρομπότ.

Μπορείτε να λειτουργείτε το ρομπότ καθαρισμού:

- κιβώτιο ελέγχου, το οποίο παρέχεται μαζί με το ρομπότ,
- ή μέσω smartphone ή tablet συμβατό με την εφαρμογή iAquaLink™ (βλ. § «**3** Χρήση της εφαρμογής iAquaLink™»).

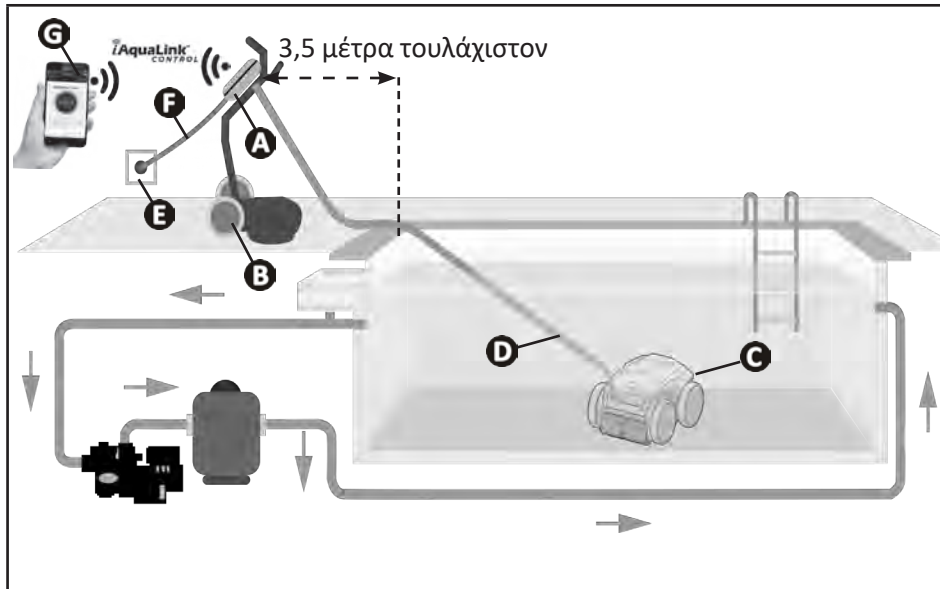

- A**: Κιβώτιο ελέγχου
- B**: Καρότσι
- C**: Ρομπότ
- D**: Πλωτό καλώδιο
- E**: Ηλεκτρική πρίζα
- F**: Καλώδιο τροφοδοσίας
- G**: Έλεγχος εξ αποστάσεως Wi-Fi «iAquaLink™»

### ➤ 1.4 | Προετοιμασία της πισίνας



- Αυτό το προϊόν έχει σχεδιαστεί για να χρησιμοποιείται σε πισίνες που αποτελούν μόνιμες κατασκευές. Μην χρησιμοποιείτε το ρομπότ σε αποσυναρμολογούμενες πισίνες. Ως μόνιμη πισίνα θεωρείται η πισίνα που είναι κατασκευασμένη είτε μέσα είτε πάνω στο έδαφος και δεν αποσυναρμολογείται ούτε αποθηκεύεται.

- Η συσκευή πρέπει να λειτουργεί μέσα σε νερό πισίνας με τα ακόλουθα ποιοτικά χαρακτηριστικά:

Θερμοκρασία νερού	Από 15°C έως 35°C
pH	Από 6,8°C έως 7,6°C
Ελεύθερο χλώριο	< 3 mg/l

- Όταν η πισίνα είναι βρώμικη, ιδίως κατά τη θέση σε λειτουργία, απομακρύνετε πρώτα τις μεγάλου μεγέθους ακαθαρσίες με τη βοήθεια μιας απόχης ώστε να εξασφαλίσετε τις βέλτιστες επιδόσεις της συσκευής.
- Απομακρύνετε επίσης θερμόμετρα, παιχνίδια και άλλα αντικείμενα που μπορεί να προκαλέσουν ζημιά στη συσκευή.





## 2 Χρήση

### 2.1 | Βύθιση του ρομπότ στην πισίνα

- Απλώστε το καλώδιο, σε όλο το μήκος του, δίπλα στη δεξαμενή, ώστε να μην μπερδευτεί κατά τη βύθιση (βλ. εικόνα **1**).
- Τοποθετηθείτε στο μέσο του μήκους της πισίνας για τη βύθιση του ρομπότ (βλ. εικόνα **2**). Αυτό θα βελτιστοποιήσει τη μετακίνηση του ρομπότ και θα μειώσει τον κίνδυνο μπερδέματος του καλωδίου.
- Βυθίστε κατακόρυφα το ρομπότ μέσα στο νερό (βλ. εικόνα **3**).
- Κινήστε ελαφρώς το ρομπότ προς όλες τις κατευθύνσεις για να διαφύγει ο αέρας που έχει εγκλωβιστεί στη συσκευή (βλ. εικόνα **4**).
- Είναι απαραίτητο η συσκευή να βυθιστεί μόνη της και να ακουμπήσει στον πυθμένα της δεξαμενής. Κατά τη βύθισή του, το ίδιο το ρομπότ παρασύρει μέσα στη δεξαμενή το μήκος του καλωδίου που χρειάζεται (βλ. εικόνα **5**).

EL

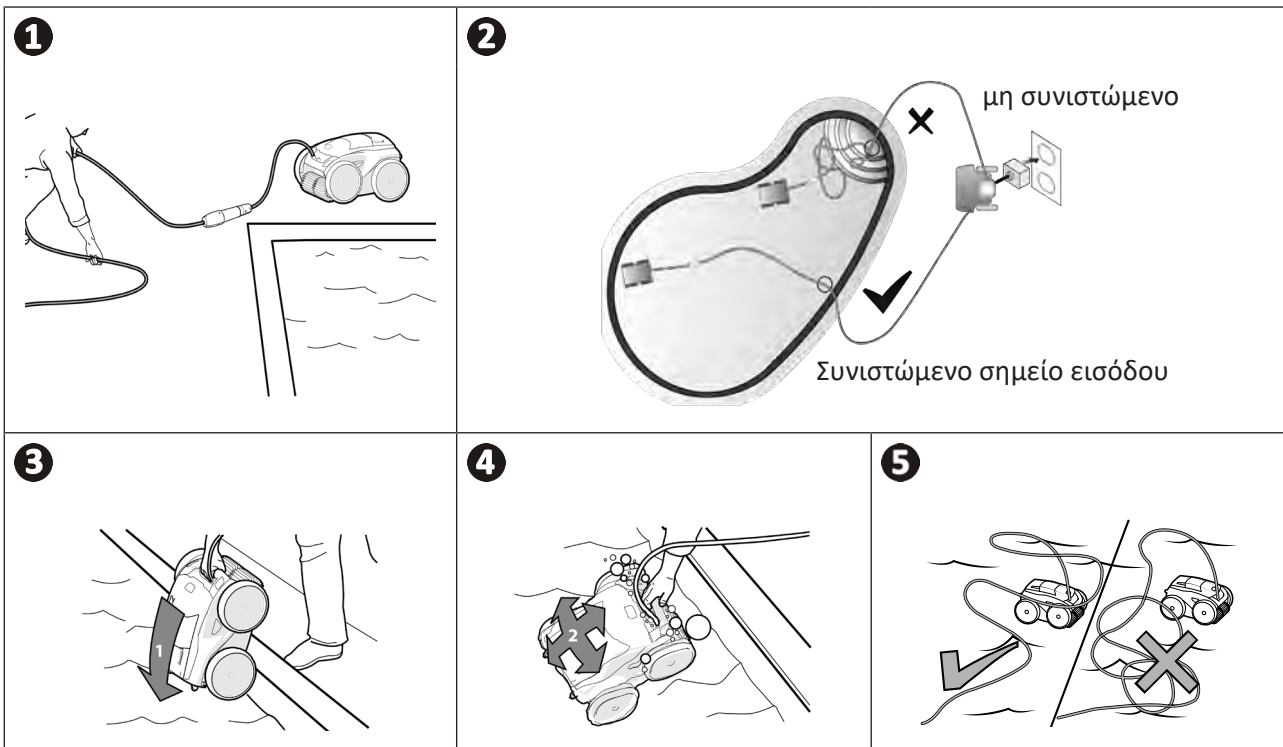

## 2.2 I Σύνδεση της παροχής ηλεκτρικού ρεύματος

Προς αποφυγή του κινδύνου ηλεκτροπληξίας, πυρκαγιάς ή σοβαρού τραυματισμού, φροντίστε να τηρείτε τις παρακάτω οδηγίες:



- Απαγορεύεται η χρήση καλωδίου επέκτασης για τη σύνδεση με το κιβώτιο ελέγχου.
- Φροντίστε η ηλεκτρική πρίζα να είναι μόνιμα και εύκολα προσβάσιμη, και προστατευμένη από τις πιτσιλιές ή τη βροχή.
- Το κιβώτιο ελέγχου είναι στεγανό και αντέχει στις πιτσιλιές αλλά δεν πρέπει να βυθιστεί στο νερό ή σε οποιοδήποτε άλλο υγρό. Μην το εγκαταστήσετε σε σημείο που ενδέχεται να πλημμυρίσει. Απομακρύνετε το κιβώτιο ελέγχου τουλάχιστον 3,5 μέτρα από την άκρη της πισίνας και τοποθετήστε το σε θέση που δεν είναι άμεσα εκτεθειμένη στον ήλιο.
- Τοποθετήστε το κιβώτιο ελέγχου κοντά στην ηλεκτρική πρίζα.

- Ξεβιδώστε το προστατευτικό πώμα (βλ. εικόνα 1).
- Συνδέστε το πλωτό καλώδιο στο κιβώτιο ελέγχου και ασφαλίστε τη σύνδεση βιδώνοντας μόνο τον δακτύλιο δεξιόστροφα (κίνδυνος πρόκλησης ζημιάς στο πλωτό καλώδιο) (βλ. εικόνα 2, ).
- Βεβαιωθείτε ότι το βύσμα έχει μπει σωστά ώστε να μην εισέρχεται νερό (βλ. εικόνα 3).
- Συνδέστε το καλώδιο τροφοδοσίας (βλ. εικόνα 4). Συνδέστε οπωσδήποτε το κιβώτιο ελέγχου σε πρίζα η οποία προστατεύεται από διάταξη προστασίας διαφορικού ρεύματος με ρεύμα διαρροής μέχρι 30 mA (σε περίπτωση αμφιβολίας, επικοινωνήστε με ειδικευμένο τεχνικό).

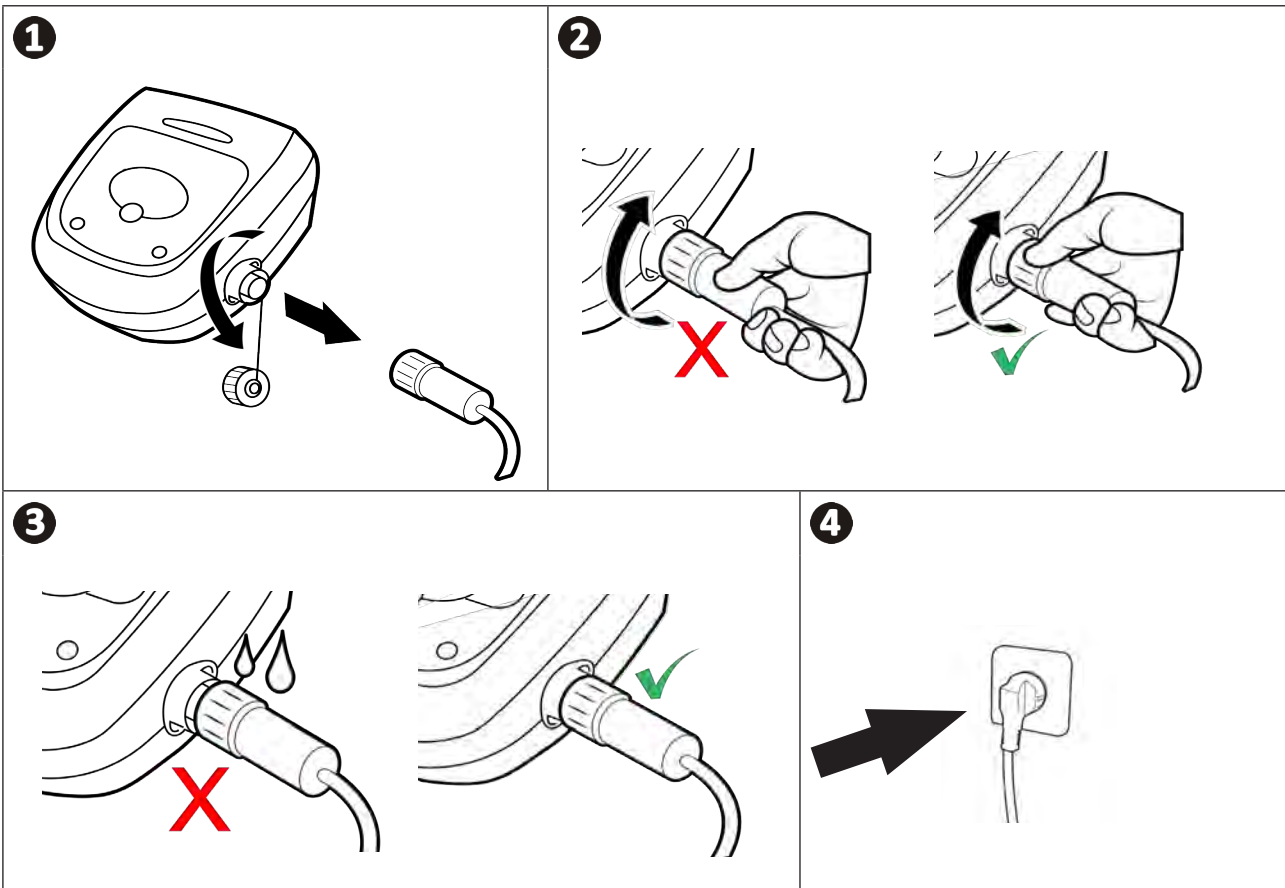

## 2.3 I Λειτουργίες του κιβωτίου ελέγχου

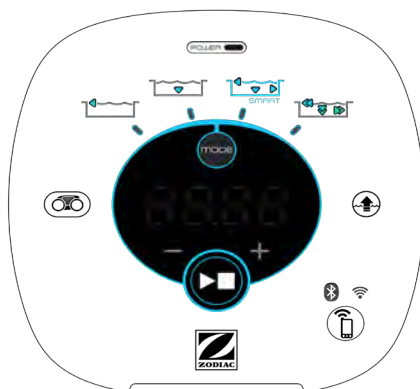

Παράδειγμα πίνακα ελέγχου  
(διαθέσιμες λειτουργίες ανάλογα με το μοντέλο)

Σύμβολο	Περιγραφή	RA 63 -- iQ - Alpha 63 iQ Bio	RA 65 -- iQ	RA 67 -- iQ RA 68 -- iQ RA 69 -- iQ
<b>Κιβώτιο ελέγχου:</b>				
	Λειτουργία / Διακοπή της συσκευής	✓	✓	✓
	Εκκίνηση της σύνδεσης με το iAquaLink™	✓	✓	✓
	Κατάσταση της σύνδεσης Bluetooth™	✓	✓	✓
	Κατάσταση της σύνδεσης Wi-Fi	✓	✓	✓
	Λειτουργία εξόδου από το νερό «Lift System»	✓	✓	✓
	Επιλέξτε μια λειτουργία καθαρισμού	✓	✓	✓
	Λειτουργία «Μόνο πυθμένας»	✓	✓	✓
	Λειτουργία Smart (βελτιστοποιημένος καθαρισμός πυθμένα, τοιχωμάτων και ίσαλου γραμμής)	✓	✓	✓
	Λειτουργία εντατικού καθαρισμού «Πυθμένας + τοιχώματα + ίσαλος γραμμή»		✓	✓
	Λειτουργία μόνο ίσαλου γραμμής			✓
	Μείωση ή αύξηση ή της διάρκειας του καθαρισμού (+/- 15 λεπτά)		✓	✓
	Ένδειξη «Φίλτρο γεμάτο»	✓	✓	✓
	LED ενημέρωσης	✓	✓	✓
	Εμφάνιση μηνυμάτων ή κωδικών σφαλμάτων		✓	✓

✓: Διατίθεται

## 2.4 | Έναρξη του κύκλου καθαρισμού



Προς αποφυγή του κινδύνου υλικών ζημιών ή τραυματισμού, φροντίστε να τηρείτε τις παρακάτω οδηγίες:

- Απαγορεύεται η κολύμβηση για όσο διάστημα η συσκευή βρίσκεται μέσα στην πισίνα.
- Μην χρησιμοποιείτε τη συσκευή εάν διενεργείτε χλωρίωση σοκ στην πισίνα, περιμένετε το ποσοστό χλωρίου να κατέβει στη συνιστώμενη τιμή πριν βυθίσετε το ρομπότ.
- Μην χρησιμοποιείτε τη συσκευή εάν το κάλυμμα της πισίνας είναι κλειστό.

- Όταν το κιβώτιο ελέγχου είναι συνδεδεμένο με το ηλεκτρικό ρεύμα, οι φωτεινές ενδείξεις ανάβουν και υποδεικνύουν:
  - Την ενέργεια που εκτελείται
  - Την επιλογή καθαρισμού
  - Την ανάγκη συντήρησης
- Το κιβώτιο ελέγχου μπαίνει σε κατάσταση αναμονής μετά από 5 λεπτά, και η οθόνη και οι LED σβήνουν. Αρκεί να πατήσετε ένα πλήκτρο για να βγείτε από την κατάσταση αναμονής. Η θέση σε κατάσταση αναμονής δεν σταματά τη λειτουργία της συσκευής σε περίπτωση που εκτελείται καθαρισμός.

### 2.4.1 Επιλογή της λειτουργίας καθαρισμού

- Ο προεπιλεγμένος τρόπος καθαρισμού είναι η **λειτουργία Smart** (καθαρισμός πυθμένα, τοιχωμάτων, ίσαλου γραμμής σε βέλτιστο χρόνο σε συνάρτηση με τις διαστάσεις της πισίνας).
- Ο πρώτος κύκλος σε λειτουργία Smart είναι ένας κύκλος κατά τη διάρκεια του οποίου το ρομπότ προβαίνει σε αναγνώριση της πισίνας ενώ καθαρίζει κατά τη διάρκεια ενός κύκλου 2h30. Κατά τη διάρκεια αυτού του πρώτου κύκλου, εμφανίζεται στο κιβώτιο ελέγχου η ένδειξη «**AUTO / 2h30**» (ανάλογα με το μοντέλο). Στο τέλος αυτού του κύκλου υπολογίζεται ο βέλτιστος χρόνος. Μην διακόψετε τον 1ο κύκλο σε λειτουργία SMART.
- Αυτός ο βέλτιστος χρόνος αποθηκεύεται και αποτελεί πλέον τον προκαθορισμένο χρόνο καθαρισμού των επόμενων κύκλων σε λειτουργία Smart. Στη συνέχεια, το κιβώτιο ελέγχου εμφανίζει τον υπολογιζόμενο βέλτιστο χρόνο.

- Για εκ νέου ρύθμιση της λειτουργίας Smart, πατήστε συνεχόμενα για 5 δευτερόλεπτα το πλήκτρο . Ξεκινήστε έναν νέο κύκλο σε λειτουργία Smart προκειμένου το ρομπότ να υπολογίσει ξανά τον βέλτιστο χρόνο καθαρισμού.
- Μπορείτε να τροποποιήσετε τη λειτουργία καθαρισμού πριν τη θέση σε λειτουργία της συσκευής ή κατά τη διάρκεια της λειτουργίας της συσκευής. Η νέα λειτουργία καθαρισμού θα ξεκινήσει αμέσως και ο χρόνος του προηγούμενου κύκλου που απομένει θα ακυρωθεί.

- Πατήστε το 

- Λειτουργία «Μόνο πυθμένας»: 

- Λειτουργία Smart (βελτιστοποιημένος καθαρισμός πυθμένα, τοιχωμάτων και ίσαλου γραμμής): 

- Λειτουργία εντατικού καθαρισμού «Πυθμένας + τοιχώματα + ίσαλος γραμμής»:  (ανάλογα με το μοντέλο)

- Μόνο ίσαλος γραμμή:  (ανάλογα με το μοντέλο)

- Πατήστε το  για έναρξη του κύκλου καθαρισμού.



#### **Συμβουλή: βελτίωση της απόδοσης του καθαρισμού**

Στην αρχή της κολυμβητικής περιόδου, διενεργήστε πολλούς κύκλους καθαρισμού σε λειτουργία μόνο πυθμένα (αφού πρώτα απομακρύνετε τις μεγαλύτερες ακαθαρσίες με μια απόχη).

Με την τακτική χρήση του ρομπότ καθαρισμού (όχι πάνω από 3 κύκλους ανά εβδομάδα), η πισίνα σας θα είναι πάντα καθαρή και το φίλτρο δεν θα φράζει εύκολα.

### 2.4.2 Προσαρμογή της διάρκειας καθαρισμού (ανάλογα με το μοντέλο)

- Μπορείτε να μειώσετε ή να αυξήσετε τον χρόνο καθαρισμού του επιλεγμένου ή του τρέχοντος κύκλου:

-  : Μείωση κατά 15 λεπτά.

-  : Αύξηση κατά 15 λεπτά.

## 2.5 I Ερμηνεία της LED του αισθητήρα (ανάλογα με το μοντέλο)

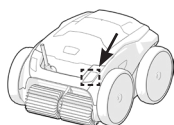

Κατάσταση της LED	Μπλε	Πράσινο	Πορτοκαλί	Σβηστό
Αναμμένο	Ο κύκλος καθαρισμού ενεργοποιήθηκε	Η λειτουργία «Lift System» ή «Spot Clean» ενεργοποιήθηκε	Φίλτρο γεμάτο	Δεν υπάρχει κύκλος σε εξέλιξη, ή σφάλμα
Αναβοσβήνει	Κύκλος σε εξέλιξη, φάση ανάλυσης πισίνας ή ολοκλήρωσης	Η λειτουργία τηλεχειρισμού ενεργοποιήθηκε	N/A	

EL



## 2.6 I Απομάκρυνση του ρομπότ από το νερό



- Προκειμένου να μην προκληθεί ζημιά στο υλικό, χρησιμοποιήστε μόνο τη λαβή για να βγάλετε τη συσκευή από το νερό.

### 2.6.1 Λειτουργία εξόδου από το νερό «Lift System»

Η λειτουργία «Lift System» έχει σχεδιαστεί για να διευκολύνει την έξοδο του ρομπότ από το νερό. Μπορεί να ενεργοποιηθεί ανά πάσα στιγμή, κατά τη διάρκεια ή στο τέλος ενός κύκλου καθαρισμού.

- Εάν χρειαστεί, κατευθύνετε το ρομπότ προς το επιθυμητό τοίχωμα κρατώντας πατημένο το πλήκτρο  , το ρομπότ περιστρέφεται. Όταν βλέπει προς το επιθυμητό τοίχωμα, αφήστε το πλήκτρο. Το ρομπότ κινείται προς το τοίχωμα (βλ. εικόνα **1**).
- Ή πατήστε απλώς σύντομα το πλήκτρο  για να το μετακινήσετε προς το απέναντι τοίχωμα (βλ. εικόνα **1**).
- Το ρομπότ προχωρά προς το τοίχωμα και παραμένει στην ίσαλο γραμμή (βλ. εικόνα **2**).
- Χρησιμοποιήστε τη λαβή για να το τραβήξετε εντελώς από το νερό. Το ρομπότ εξωθεί το νερό δυνατά προς τα πίσω ώστε να είναι ελαφρύτερο (βλ. εικόνα **3**).



### 2.6.2 Χειροκίνητα



- Σταματήστε τη συσκευή πατώντας το πλήκτρο .
- Φέρτε το ρομπότ κοντά στην άκρη της πισίνας τραβώντας ελαφρά το πλωτό καλώδιο.
- Όταν είναι εφικτό, πιάστε το ρομπότ από τη λαβή και τραβήξτε το αργά έξω από τη δεξαμενή ώστε να αδειάσει το νερό που υπάρχει στο εσωτερικό του (βλ. εικόνα **1** και **2**).

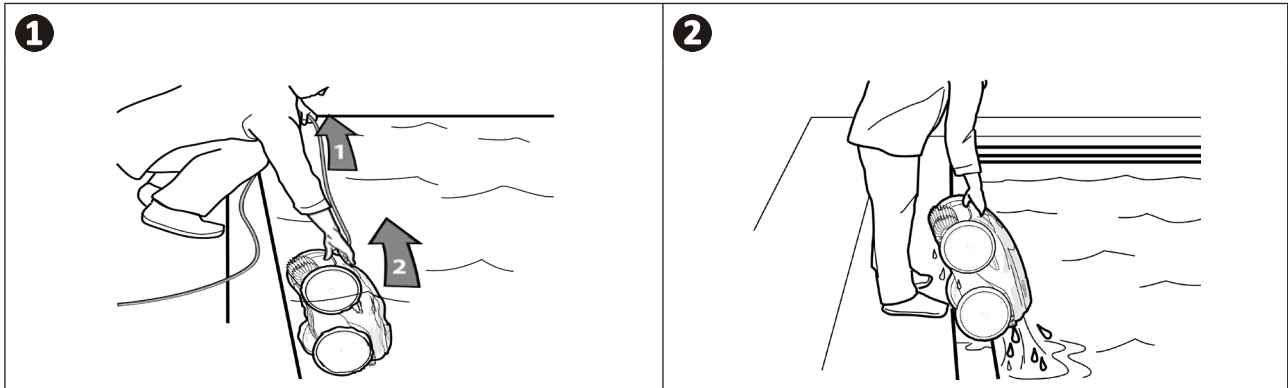

## ➤ 2.7 | Βέλτιστες πρακτικές μετά από κάθε καθαρισμό

### 2.7.1 Καθαρίστε το φίλτρο μετά την έξοδο από το νερό



- Η απόδοση της συσκευής μπορεί να μειωθεί εάν το φίλτρο είναι γεμάτο ή βρώμικο.
- Καθαρίζετε το φίλτρο με καθαρό νερό μετά την έξοδο από το νερό μετά από κάθε κύκλο καθαρισμού, χωρίς να περιμένετε να στεγνώσουν οι ακαθαρσίες.

- Μετά από κάθε κύκλο καθαρισμού, ακολουθήστε τα βήματα καθαρισμού φίλτρου, βλ. § «4.2 | Καθαρισμός του φίλτρου μετά την έξοδο από το νερό».

### 2.7.2 Απλώστε το καλώδιο για να περιορίσετε το μπέρδεμα του καλωδίου

Η συμπεριφορά της συσκευής επηρεάζεται σημαντικά από το μπέρδεμα του καλωδίου. Ένα καλώδιο που ξεμπερδεύεται σωστά επιτρέπει την καλύτερη κάλυψη της πισίνας.

- Ξεμπερδέψτε το καλώδιο και απλώστε το στον ήλιο για να αποκτήσει πάλι την αρχική μορφή του.

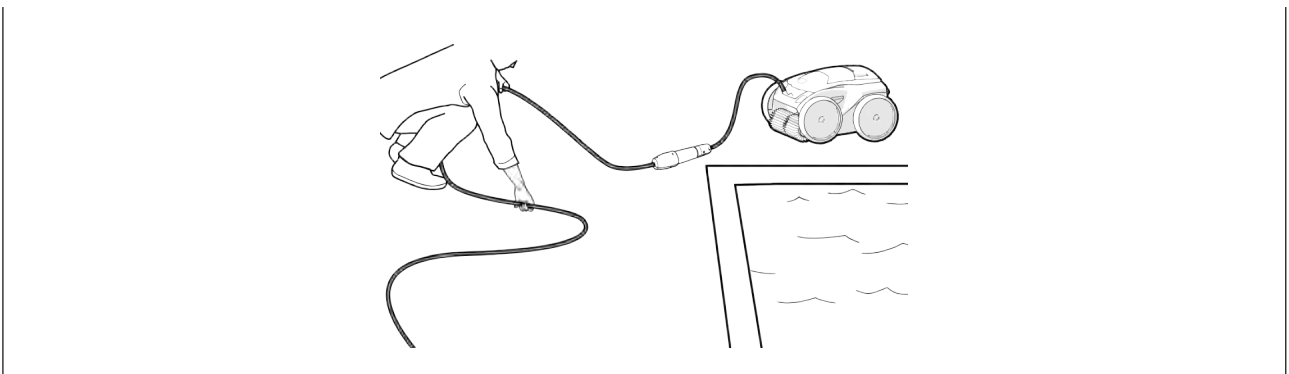

### 2.7.3 Τακτοποίηση του ρομπότ και του καλωδίου

- Αφού αποσυνδέσετε το πλωτό καλώδιο από το κιβώτιο ελέγχου ξαναβιδώστε το προστατευτικό πώμα.
- Τοποθετήστε το ρομπότ κατακόρυφα στην προβλεπόμενη θέση στο καρότσι για να στεγνώσει γρήγορα. Τυλίξτε προσεκτικά το καλώδιο και τοποθετήστε το στη λαβή του καροτσιού (βλ. εικόνα ❶).
- Φυλάσσετε όλα τα εξαρτήματα σε χώρο μη εκτεθειμένο σε ηλιακή ακτινοβολία, υγρασία, δυσμενείς καιρικές συνθήκες και τις προβολές νερού. Εάν επιθυμείτε, μπορείτε να προμηθευτείτε το ειδικό προστατευτικό κάλυμμα (βλ. εικόνα ❷).

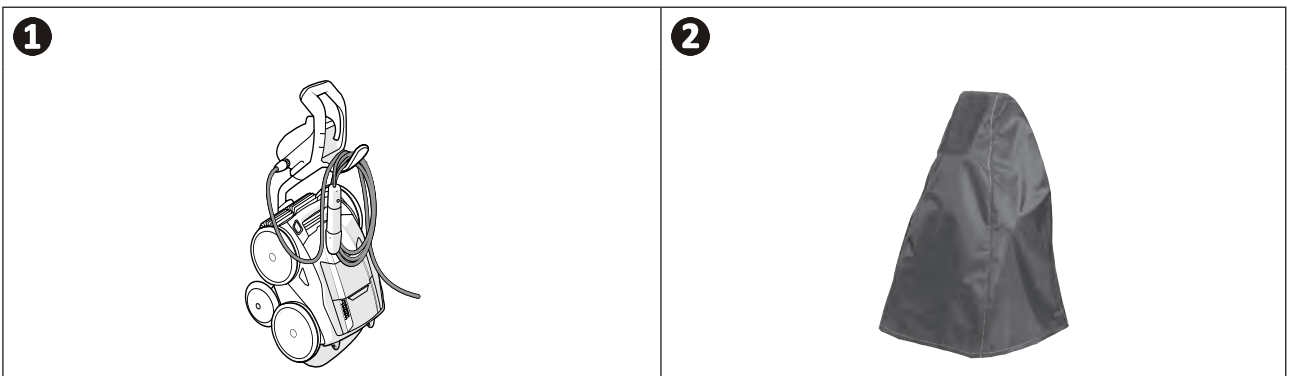



## 3 Χρήση της εφαρμογής iAquaLink™

### 3.1 | Αρχή λειτουργίας



Η εφαρμογή iAquaLink™ είναι διαθέσιμη στα συστήματα iOS και Android.

Με την εφαρμογή iAquaLink™ μπορείτε να ελέγχετε το ρομπότ σας από οποιοδήποτε σημείο, οποιαδήποτε στιγμή, και επωφελείστε των προηγμένων λειτουργιών όπως ο πρόσθετος προγραμματισμός και η βοήθεια στον διαγνωστικό έλεγχο.

### 3.2 | Πρώτη διαμόρφωση του ρομπότ











Πριν ξεκινήσετε την εγκατάσταση της εφαρμογής, φροντίστε να:

- Συνδέσετε το κιβώτιο ελέγχου σε ηλεκτρική πρίζα,
- Βυθίσετε το ρομπότ στην πισίνα,
- Χρησιμοποιείτε ένα smartphone ή τάμπλετ με σύνδεση Wi-Fi.
- Χρησιμοποιείτε ένα δίκτυο Wi-Fi με σήμα αρκετά ισχυρό για τη σύνδεση με το κιβώτιο ελέγχου του ρομπότ: Το σήμα του Wi-Fi πρέπει να είναι διαθέσιμο στη θέση όπου χρησιμοποιείται το ρομπότ. Διαφορετικά, χρησιμοποιήστε μια τεχνική λύση που ενισχύει το υφιστάμενο σήμα.
- Έχετε τον κωδικό πρόσβασης του οικιακού δικτύου Wi-Fi.

- Τηλεφορτώστε την εφαρμογή iAquaLink™ που διατίθεται στο App Store (iOS) ή στο Google Play Store (Android).

<p><b>1</b></p>  <ul style="list-style-type: none"><li>• Συνδεθείτε ή εγγραφείτε.</li></ul>	<p><b>2</b></p>  <ul style="list-style-type: none"><li>• Πατήστε το εικονίδιο + για να προσθέσετε μια νέα συσκευή.</li></ul>	<p><b>3</b></p>  <ul style="list-style-type: none"><li>• Επιλέξτε «Ρομπότ καθαρισμού».</li></ul>
--------------------------------------------------------------------------------------------------------------------------------------------------------------------------------	-----------------------------------------------------------------------------------------------------------------------------------------------------------------------------------------------------------------	---------------------------------------------------------------------------------------------------------------------------------------------------------------------------------------



<p><b>4</b></p>  <ul style="list-style-type: none"> <li>• Πατήστε το πλήκτρο του κιβωτίου ελέγχου για να ενεργοποιήσετε το Bluetooth™ και συνεχίστε με τη σύζευξη.</li> </ul>	<p><b>5</b></p>  <ul style="list-style-type: none"> <li>• Η λυχνία LED  αναβοσβήνει κατά τη διάρκεια της σύζευξης.</li> <li>• Ένα μήνυμα στην οθόνη υποδεικνύει ότι η σύνδεση Bluetooth™ έχει πραγματοποιηθεί σωστά μεταξύ του κιβωτίου ελέγχου και του smartphone. Η ενδεικτική λυχνία LED  ανάβει σταθερά. (*)</li> </ul>	<p><b>6</b></p>  <ul style="list-style-type: none"> <li>• Επιλέξτε το οικιακό δίκτυο Wi-Fi.</li> </ul>
<p><b>7</b></p>  <ul style="list-style-type: none"> <li>• Εισαγάγετε τον κωδικό πρόσβασης για το δίκτυο Wi-Fi.</li> </ul>	<p><b>8</b></p>  <ul style="list-style-type: none"> <li>• Η λυχνία LED  αναβοσβήνει κατά τη διάρκεια της σύζευξης.</li> <li>• Ένα μήνυμα στην οθόνη υποδεικνύει ότι η σύνδεση με το Wi-Fi έχει πραγματοποιηθεί σωστά μεταξύ του κιβωτίου ελέγχου και του smartphone. (*)</li> <li>• Η λυχνία LED  ανάβει σταθερά και η λυχνία LED  σβήνει.</li> </ul>	<p><b>9</b></p>  <ul style="list-style-type: none"> <li>• Εξατομικεύστε το όνομα του ρομπότ για να το βρίσκετε εύκολα.</li> <li>• Από τη σελίδα «Οι συσκευές μου», κάντε κλικ στο ρομπότ για πρόσβαση στις λειτουργίες ελέγχου μέσω της εφαρμογής iAqualink™.</li> </ul>



(\*): Εάν εμφανιστεί μήνυμα σφάλματος ή εάν δεν εξασφαλιστεί σύνδεση, ανατρέξτε στον πίνακα § «5.3 | Βοήθεια διαγνωστικού ελέγχου για τη σύνδεση με την εφαρμογή iAqualink™».

### 3.3 I Διαθέσιμες λειτουργίες στην εφαρμογή

Σύμβολο	Περιγραφή	RA 63 -- iQ Alpha 63 iQ Bio	RA 65 -- iQ	RA 67 -- iQ RA 68 -- iQ RA 69 -- iQ
	Λειτουργία / Διακοπή της συσκευής	✓	✓	✓
	Λειτουργία εξόδου από το νερό «Lift System»	✓	✓	✓
	Επιλέξτε μια λειτουργία καθαρισμού	✓	✓	✓
	Λειτουργία «Μόνο πυθμένας»	✓	✓	✓
	Λειτουργία Smart (βελτιστοποιημένος καθαρισμός πυθμένα, τοιχωμάτων και ίσαλου γραμμής)	✓	✓	✓
	Λειτουργία εντατικού καθαρισμού «Πυθμένας + τοιχώματα + ίσαλος γραμμή»		✓	✓
	Λειτουργία μόνο ίσαλου γραμμής			✓
	Μείωση ή αύξηση ή της διάρκειας του καθαρισμού (+/- 15 λεπτά)		✓	✓
	Ένδειξη «Φίλτρο γεμάτο»	✓	✓	✓
	Λειτουργία τηλεχειριστηρίου		✓	✓
	Spot Clean (καθαρισμός στοχευμένος σε 1m <sup>2</sup> )			✓
	Προγραμματισμός των κύκλων καθαρισμού 7 ημερών		✓	✓
	Εμφάνιση θερμοκρασίας νερού			✓

✓: Διατίθεται\*

\*οι λειτουργίες ενδέχεται να αλλάζουν ανάλογα με τις ενημερώσεις της εφαρμογής.

## 3.4 | Έλεγχος μέσω της εφαρμογής



Πριν χειριστείτε το ρομπότ με την εφαρμογή, φροντίστε να:

- Συνδέσετε το κιβώτιο ελέγχου σε ηλεκτρική πρίζα,
- Βυθίσετε το ρομπότ στην πισίνα.

### 3.4.1 Προγραμματισμός και έλεγχος των κύκλων καθαρισμού

Από την εφαρμογή:

- Έναρξη, διακοπή καθαρισμού,
- Εμφανίστε τον χρόνο του τρέχοντος κύκλου καθαρισμού που απομένει (εμφάνιση σε ώρες και λεπτά),
- Αύξηση, μείωση του χρόνου καθαρισμού με βήματα 15 λεπτών (ανάλογα με το μοντέλο),
- Επιλογή των αποθηκευμένων λειτουργιών καθαρισμού



- Η νέα λειτουργία καθαρισμού θα ενεργοποιηθεί για τον τρέχοντα κύκλο και για όλους τους επόμενους.
- Η διάρκεια του κύκλου μπορεί να ποικίλει ανάλογα με τις επιλεγμένες παραμέτρους.

- Προγραμματισμός των κύκλων καθαρισμού (ημέρες και ώρες) (ανάλογα με το μοντέλο). Οι κύκλοι καθαρισμού μπορούν να προγραμματιστούν με επαναλαμβανόμενο τρόπο. Δυνατότητα μόνον ενός προγραμματισμού την ημέρα.
- Ελέγξτε στην θερμοκρασία του νερού της πισίνας κατά τη διάρκεια του κύκλου καθαρισμού (ανάλογα με το μοντέλο). Το ρομπότ σε λειτουργία μετρά τη θερμοκρασία του νερού.





- Όταν το ρομπότ βρίσκεται στον πυθμένα της πισίνας, είναι φυσιολογικό να διαπιστώσετε μια διαφορά μεταξύ της θερμοκρασίας που μετρά το ρομπότ και εκείνης που μετρά ένα θερμόμετρο τοποθετημένο στην επιφάνεια της πισίνας ή κάποια άλλη συσκευή.

### 3.4.2 Βοήθεια στην έξοδο του ρομπότ από το νερό «Λειτουργία Lift System»



- Ενεργοποιήστε τη λειτουργία Lift System μόνο αν το ρομπότ είναι ορατό.

- Από την εφαρμογή, πατήστε το πλήκτρο  για να χρησιμοποιήσετε τη λειτουργία Lift System (βλ. § «2.6.1 Λειτουργία εξόδου από το νερό «Lift System»»).  
• Πατήστε τα βέλη κατεύθυνσης για να περιστρέψετε το ρομπότ προς τα δεξιά ή προς τα αριστερά.  
• Όταν το ρομπότ βλέπει προς το επιθυμητό τοίχωμα, πατήστε το πλήκτρο  για να προχωρήσει έως το τοίχωμα.

### 3.4.3 Λειτουργία τηλεχειριστηρίου (ανάλογα με το μοντέλο)

Μπορείτε να χρησιμοποιήσετε το smartphone ή το τάμπλετ σας σαν τηλεχειριστήριο για να κατευθύνετε το ρομπότ.



- Ενεργοποιήστε το τηλεχειριστήριο μόνο αν το ρομπότ είναι ορατό.

- Για να κατευθύνετε το ρομπότ, μπορείτε να χρησιμοποιήσετε 2 λειτουργίες (ανάλογα με τον εξοπλισμό):

"Λειτουργία joystick": Πατήστε τα εικονίδια για μετακίνηση του ρομπότ προς τα εμπρός ή προς τα πίσω, και για στροφή αριστερά ή δεξιά.

«Κινητική λειτουργία»: Κατευθύνετε το ρομπότ γέροντας την κινητή συσκευή προς τα πάνω (οπισθοπορεία), προς τα κάτω (εμπροσθοπορεία), προς τα αριστερά (στροφή αριστερά), προς τα δεξιά (στροφή δεξιά).

- Για να προβείτε σε τοπικό καθάρισμα, χρησιμοποιήστε τη λειτουργία «Τοπικό καθάρισμα» (ανάλογα με το μοντέλο): ενεργοποιώντας τη λειτουργία αυτή, το ρομπότ καθαρίζει τη ζώνη που βρίσκεται μπροστά του σε 1m<sup>2</sup>.



- Εάν ο χρόνος απόκρισης του ρομπότ είναι σχετικά μεγάλος όταν ζητηθεί μια ενέργεια μέσα από την εφαρμογή, ελέγξτε το σήμα του δικτύου Wi-Fi, βλέπε § «3.2 | Πρώτη διαμόρφωση του ρομπότ».

### **3.4.4 Μηνύματα σφάλματος**

- Εάν εντοπιστεί κάποιο σφάλμα, θα εμφανιστεί ένα σύμβολο προειδοποίησης .

Πατήστε το σύμβολο προειδοποίησης  για να εμφανιστούν οι λύσεις αποκατάστασης βλαβών, **βλέπε § «5.2 Ι Ειδοποιήσεις χρήστη»**.

Πατήστε το **Διαγραφή Σφάλματος** εάν θεωρείτε ότι έχετε επιλύσει το πρόβλημα ή επιλέξτε το **OK** εάν επιθυμείτε να αφήσετε το ρομπότ σε κατάσταση σφάλματος και να προβείτε αργότερα στη διάγνωση του προβλήματος.

### **3.4.5 Μενού Ρυθμίσεων**

Ανά πάσα στιγμή, μπορείτε να τροποποιήσετε ορισμένες παραμέτρους διαμόρφωσης πατώντας το εικονίδιο **Ρυθμίσεις**.



## 4 Συντήρηση



Προς αποφυγή των σοβαρών τραυματισμών:

- Αποσυνδέστε το ρομπότ από την παροχή ηλεκτρικού ρεύματος.

### 4.1 | Καθαρισμός του ρομπότ

- Καθαρίζετε τακτικά τη συσκευή με καθαρό νερό ή αραιό σαπουνόνερο. Μην χρησιμοποιείτε διαλύτες.
- Ξεπλένετε τη συσκευή με άφθονο καθαρό νερό.
- Μην αφήνετε τη συσκευή να στεγνώσει στον ήλιο στην άκρη της πισίνας.



**Συμβουλή: αλλαγή του φίλτρου και των βουρτσών ανά 2ετία**

Φροντίστε να αλλάζετε το φίλτρο και τις βούρτσες κάθε 2 χρόνια για να διατηρείτε την ακεραιότητα της συσκευής και να εξασφαλίζετε ένα βέλτιστο επίπεδο επιδόσεων.

### 4.2 | Καθαρισμός του φίλτρου μετά την έξοδο από το νερό

- Σε περίπτωση απόφραξης του φίλτρου, καθαρίστε το με κάποιο όξινο διάλυμα (για παράδειγμα λευκό ξίδι). Συνιστάται να πραγματοποιείται τουλάχιστον μια φορά ανά έτος διότι το φίλτρο φράζει όταν δεν χρησιμοποιείται για πολλούς μήνες (χειμερινή περίοδος).

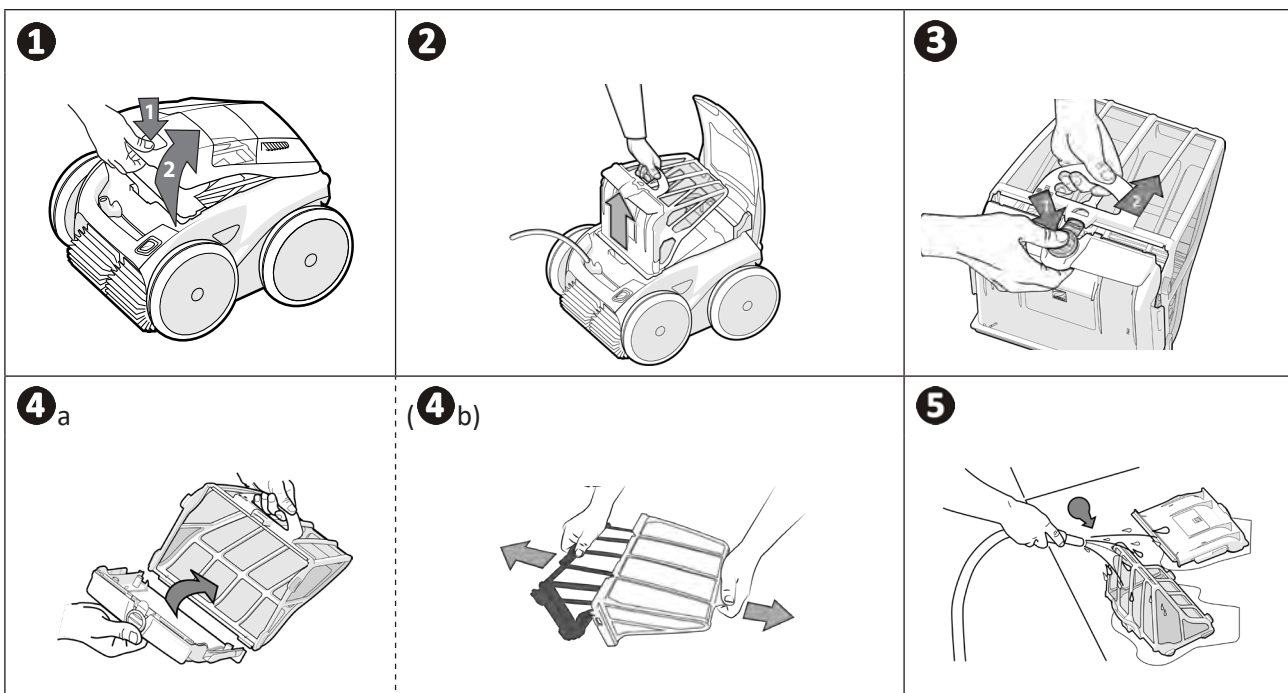

**Συμβουλή: Ελέγξτε την κατάσταση της ένδειξης «Φίλτρο γεμάτο»**



Όταν ανάψει η LED συνιστάται θερμά να καθαρίσετε το φίλτρο.

### ➤ 4.3 I Καθαρισμός του έλικα

Προς αποφυγή σοβαρών τραυματισμών:



- Αποσυνδέστε το ρομπότ από την παροχή ηλεκτρικού ρεύματος.
- Κατά τη συντήρηση του έλικα , φοράτε οπωσδήποτε γάντια.

- Ξεβιδώστε τη βίδα της σχάρας (βλέπε εικόνα **1**).
- Απομακρύνετε τη σχάρα (βλέπε εικόνα **2**).
- Αποσπάστε προσεκτικά τον οδηγό ροής (βλ. εικόνα **3**).
- Για να αποσπάσετε τον έλικα, φορέστε γάντια και κρατήστε προσεκτικά το άκρο του έλικα για να τον σπρώξετε (βλ. εικόνα **4**).
- Απομακρύνετε όλες τις ακαθαρσίες (τρίχες, φύλλα, πετραδάκια...) που μπορεί να μπλοκάρουν τον έλικα.

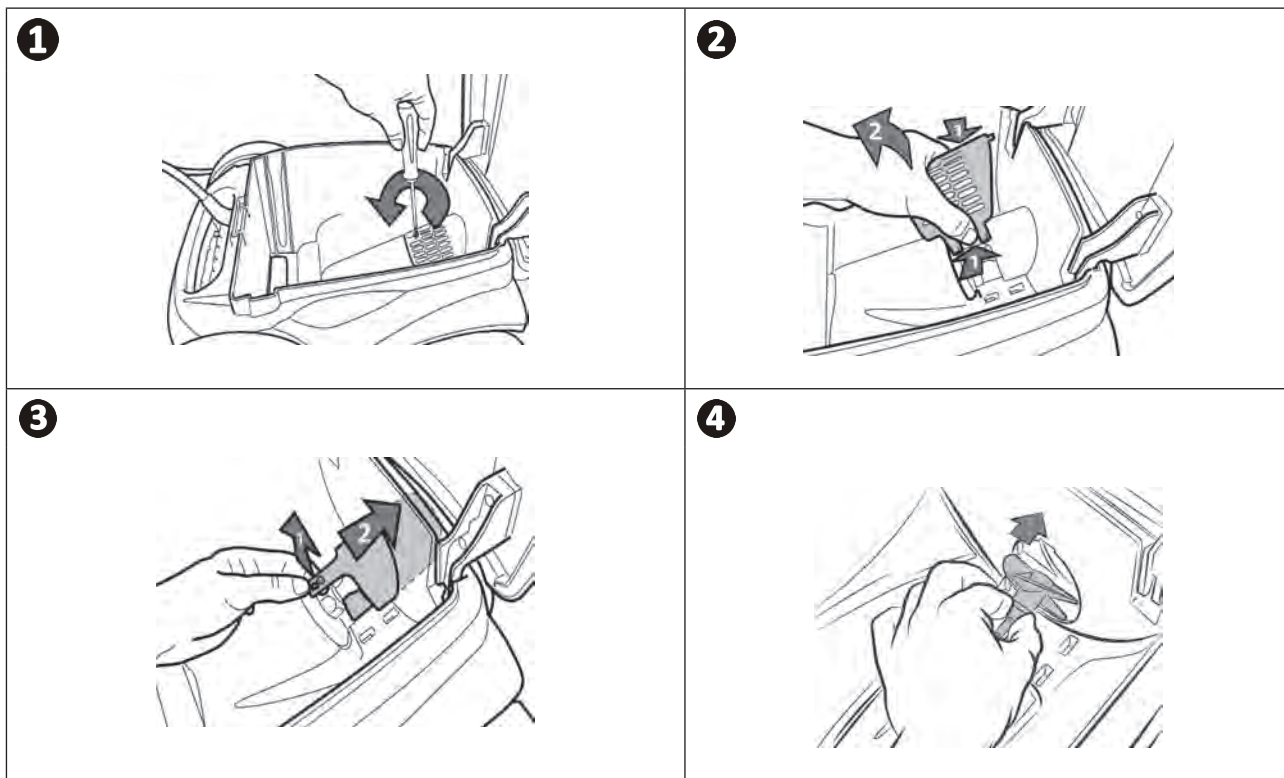

## ➤ 4.4 | Αλλαγή βουρτσών

### Οι βούρτσες είναι φθαρμένες;

- Αντικαταστήστε τις βούρτσες εάν οι δείκτες φθοράς είναι όπως στο παράδειγμα **B**:

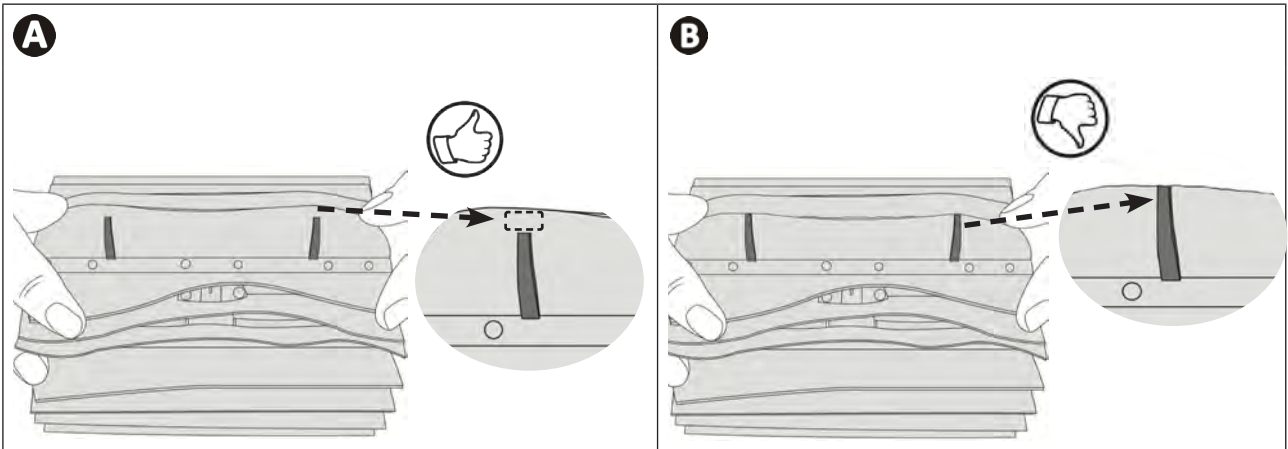

EL

### Αφαιρέστε τις φθαρμένες βούρτσες

- Βγάλτε τις γλωσσίδες από τις σπές μέσα στις οποίες είναι στερεωμένες και αποσπάστε τις βούρτσες.

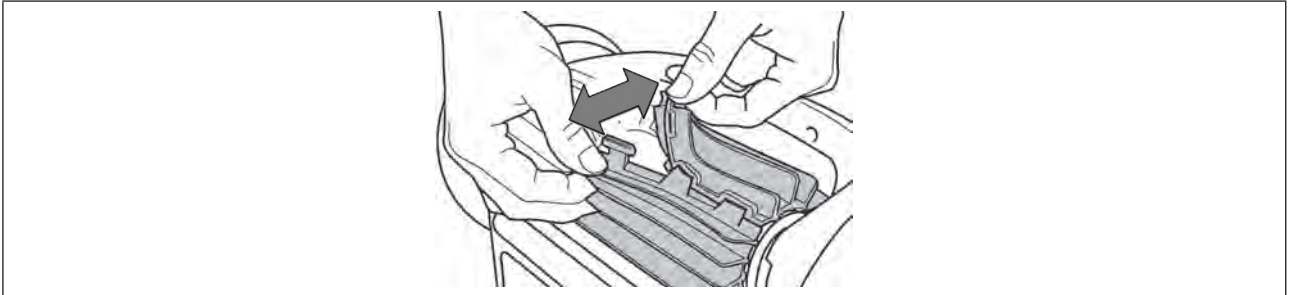

### Τοποθετήστε τις καινούργιες βούρτσες

- Περάστε την πλευρά της βούρτσας που δεν έχει γλωσσίδες κάτω από το στήριγμα της βούρτσας (βλ. εικόνα **1**).
- Τυλίξτε τη βούρτσα γύρω από το στήριμά και περάστε τις γλωσσίδες μέσα από τις σπές στερέωσης και τραβήξτε την άκρη κάθε γλωσσίδας ώστε το άκρο της να περάσει μέσα από την αντίστοιχη σχισμή (βλ. εικόνα **2**).
- Κόψτε τις γλωσσίδες με ένα ψαλίδι για να μην προεξέχουν σε σχέση με τα ελάσματα (βλέπε εικόνα **3**).

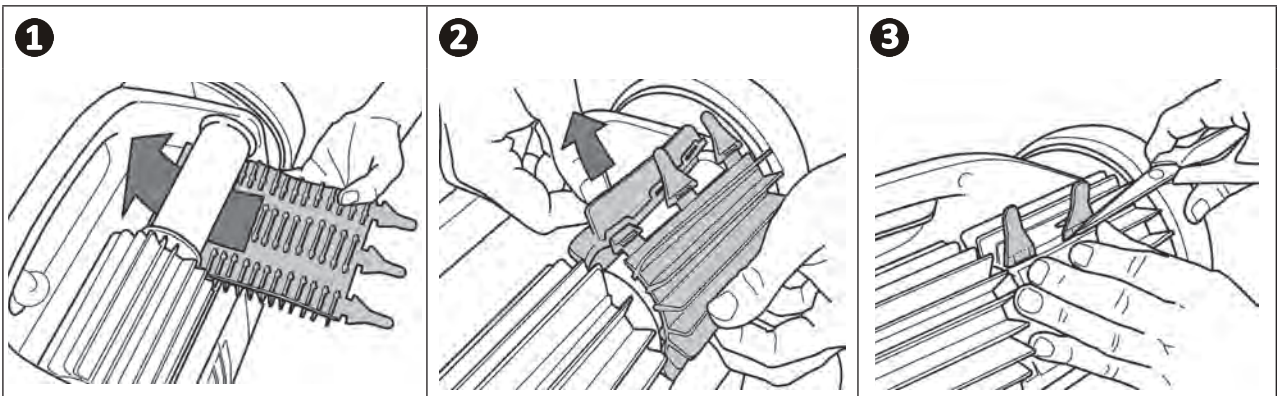

## ➤ 4.5 | Αλλαγή ελαστικών

Αφαιρέστε τα φθαρμένα ελαστικά

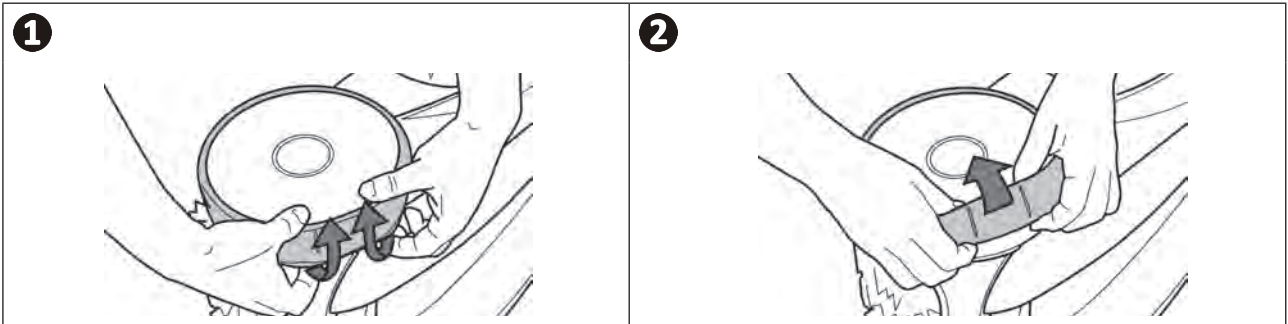

Τοποθετήστε τα καινούργια ελαστικά

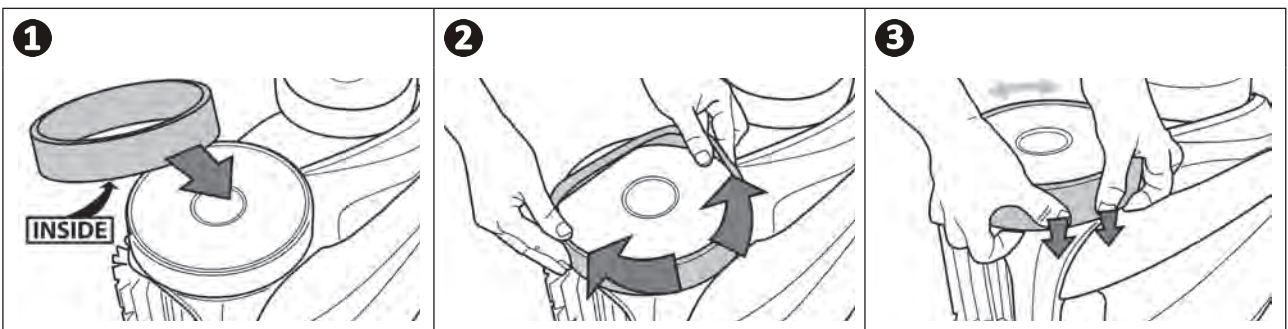







## 5 Αντιμετώπιση προβλημάτων



- Προτού επικοινωνήσετε με τον μεταπωλητή σας, σε περίπτωση δυσλειτουργίας της συσκευής, προσπαθήστε να προβείτε σε απλούς ελέγχους με τη βοήθεια των πινάκων που ακολουθούν.
- Εάν το πρόβλημα παραμένει, επικοινωνήστε με τον μεταπωλητή.
-  : Ενέργειες που πρέπει να αναλαμβάνονται από ειδικευμένο τεχνικό.

EL











### 5.1 | Συμπεριφορές της συσκευής



Ένα τμήμα της δεξαμενής δεν έχει καθαριστεί σωστά	<ul style="list-style-type: none"> <li>• Επαναλάβετε τα βήματα βύθισης (βλ. § «2.1   Βύθιση του ρομπότ στην πισίνα») αλλάζοντας τη θέση βύθισης μέσα στην πισίνα μέχρι να βρεθεί η βέλτιστη θέση.</li> </ul>
Η συσκευή δεν εφάπτεται καλά στον πυθμένα της πισίνας	<ul style="list-style-type: none"> <li>• Έχει εγκλωβιστεί αέρας στο κέλυφος της συσκευής. Επαναλάβετε τα βήματα βύθισης (βλ. § «2.1   Βύθιση του ρομπότ στην πισίνα”).</li> <li>• Το φίλτρο είναι γεμάτο ή βρώμικο: καθαρίστε το με καθαρό νερό. Σε περίπτωση απόφραξης του φίλτρου, καθαρίστε το με κάποιο όξινο διάλυμα (για παράδειγμα λευκό ξίδι). Εάν χρειάζεται, αντικαταστήστε το φίλτρο.</li> <li>• Ο έλικας έχει υποστεί ζημιά: </li> </ul>
Η συσκευή δεν αναρριχάται καθόλου ή σταμάτησε να αναρριχάται στα τοιχώματα όπως έκανε αρχικά.	<p>Σε λειτουργία Πυθμένας/τοιχώματα/ίσαλος γραμμή, το ρομπότ δεν αναρριχάται συστηματικά στα τοιχώματα. Η συχνότητα ποικίλλει κατά τη διάρκεια του κύκλου. Είναι φυσιολογικό το ρομπότ να μην αναρριχάται στην αρχή του κύκλου. Για να προσδιορίσετε εάν το ρομπότ δεν αναρριχάται ποτέ στα τοιχώματα, είναι απαραίτητο να παρατηρήσετε το ρομπότ για περίπου είκοσι λεπτά.</p> <ul style="list-style-type: none"> <li>• Το φίλτρο είναι γεμάτο ή βρώμικο: καθαρίστε το με καθαρό νερό. Σε περίπτωση απόφραξης του φίλτρου, καθαρίστε το με κάποιο όξινο διάλυμα (για παράδειγμα λευκό ξίδι). Εάν χρειάζεται, αντικαταστήστε το φίλτρο.</li> <li>• Εάν τα ελαστικά είναι φθαρμένα αντικαταστήστε τα.</li> <li>• Παρόλο που το νερό φαίνεται διαυγές, μέσα στην πισίνα σας υπάρχει μικροσκοπική άλγη η οποία, χωρίς να είναι ορατή στο γυμνό μάτι, κάνει τα τοιχώματα να γλιστρούν και δυσχεραίνει την αναρρίχηση της συσκευής. Πραγματοποιήστε χλωρίωση σοκ και μειώστε ελαφρά το pH. <b>Κατά τη χλωρίωση σοκ, μην αφήνετε τη συσκευή μέσα στο νερό.</b></li> </ul>
Κατά την εκκίνηση, η συσκευή δεν εκτελεί καμία κίνηση	<ul style="list-style-type: none"> <li>• Βεβαιωθείτε ότι η ηλεκτρική πρίζα του κιβωτίου ελέγχου τροφοδοτείται κανονικά.</li> <li>• Βεβαιωθείτε ότι έχει ξεκινήσει ένας κύκλος καθαρισμού και ότι οι φωτεινές ενδείξεις έχουν ανάψει.</li> </ul>
Το καλώδιο μπερδεύεται	<ul style="list-style-type: none"> <li>• Μην ξετυλίγετε όλο το μήκος του καλωδίου μέσα στην πισίνα.</li> <li>• Ξετυλίξτε όσο καλώδιο χρειάζεται μέσα στην πισίνα και απλώστε το υπόλοιπο καλώδιο στην άκρη της πισίνας.</li> </ul>
Το κιβώτιο ελέγχου δεν ανταποκρίνεται όταν πατάτε τα πλήκτρα	<ul style="list-style-type: none"> <li>• Αποσυνδέστε το καλώδιο τροφοδοσίας από την ηλεκτρική πρίζα, περιμένετε 10 δευτερόλεπτα και επανασυνδέστε το καλώδιο τροφοδοσίας.</li> </ul>
Υπάρχει διαφορά μεταξύ της θερμοκρασίας που εμφανίζει η εφαρμογή iAquaLink™ και εκείνης που μετρά κάποιο άλλο θερμόμετρο ή συσκευή.	<ul style="list-style-type: none"> <li>• Όταν το ρομπότ βρίσκεται στον πυθμένα της πισίνας, είναι φυσιολογικό να διαπιστώσετε μια διαφορά μεταξύ της θερμοκρασίας που μετρά το ρομπότ και εκείνης που μετρά ένα θερμόμετρο τοποθετημένο στην επιφάνεια της πισίνας ή κάποια άλλη συσκευή.</li> </ul>
Η LED του αισθητήρα είναι σβησμένη ενώ το ρομπότ βρίσκεται σε λειτουργία.	<ul style="list-style-type: none"> <li>• Επικοινωνήστε με τον μεταπωλητή  για τον έλεγχο της κατάστασης του μπλοκ αισθητήρα.</li> </ul>

Εάν το πρόβλημα παραμένει, επικοινωνήστε με τον μεταπωλητή σας: 

## 5.2 I Ειδοποιήσεις χρήστη

- Οι ειδοποιήσεις εμφανίζονται ταυτόχρονα στο κιβώτιο ελέγχου και στην εφαρμογή iAquaLink™.
- Ακολουθήστε τις λύσεις αποκατάστασης βλαβών που προτείνονται παρακάτω, είναι επίσης προσβάσιμες μέσω της εφαρμογής iAquaLink™: πατήστε το  όταν εμφανιστεί κάποιος κωδικός σφάλματος.

Εμφάνιση στο κιβώτιο ελέγχου		Εμφάνιση στην εφαρμογή iAquaLink™	Λύσεις
Κωδικός σφάλματος (ανάλογα με το μοντέλο)	Αναβοσβήνουσα LED (ανάλογα με το μοντέλο) 		
Er: 01	 x 3	Μοτέρ αντλίας	<ul style="list-style-type: none"> <li>• Ελέγξτε ότι η ελεύθερη περιστροφή των βουρτσών δεν εμποδίζεται από ακαθαρσίες ή από το καλώδιο.</li> <li>• Ελέγξτε ότι δεν υπάρχει κανένα εμπόδιο στη ζώνη σύνδεσης του καλωδίου.</li> </ul>
Er: 02 Er: 03	 x 2	Δεξί μοτέρ έλξης Αριστερό μοτέρ έλξης	<ul style="list-style-type: none"> <li>• Περιστρέψτε κάθε τροχό κατά ένα τέταρτο της βόλτας προς την ίδια κατεύθυνση μέχρι να εξασφαλιστεί μια απρόσκοπτη περιστροφή.</li> <li>• Εάν αυτό δεν επιλύσει το πρόβλημα, επικοινωνήστε με τον μεταπωλητή σας για πλήρη διαγνωστικό έλεγχο.</li> </ul>
Er: 04	 x 3	Κατανάλωση του μοτέρ αντλίας	<ul style="list-style-type: none"> <li>• Ελέγξτε ότι ο έλικας δεν έχει μπλοκάρει λόγω ακαθαρσιών ή τριχών.</li> <li>• Καθαρίστε σχολαστικά το φίλτρο.</li> <li>• Εάν αυτό δεν επιλύσει το πρόβλημα, επικοινωνήστε με τον μεταπωλητή σας για πλήρη διαγνωστικό έλεγχο.</li> </ul>
Er: 05 Er: 06	 x 2	Κατανάλωση δεξιού μοτέρ έλξης Κατανάλωση αριστερού μοτέρ έλξης	<ul style="list-style-type: none"> <li>• Ελέγξτε ότι η ελεύθερη περιστροφή των βουρτσών δεν εμποδίζεται από ακαθαρσίες ή από το καλώδιο.</li> <li>• Ελέγξτε ότι δεν υπάρχει κανένα εμπόδιο στη ζώνη σύνδεσης του καλωδίου.</li> <li>• Περιστρέψτε κάθε τροχό κατά ένα τέταρτο της βόλτας προς την ίδια κατεύθυνση μέχρι να εξασφαλιστεί μια απρόσκοπτη περιστροφή.</li> <li>• Εάν αυτό δεν επιλύσει το πρόβλημα, επικοινωνήστε με τον μεταπωλητή σας για πλήρη διαγνωστικό έλεγχο.</li> </ul>
Er: 07 Er: 08	 x 3	Ρομπότ έξω από το νερό	<ul style="list-style-type: none"> <li>• Θέστε το ρομπότ εκτός λειτουργίας.</li> <li>• Καθαρίστε σχολαστικά το φίλτρο.</li> <li>• Βάλτε το ξανά στο νερό τινάζοντάς το ώστε να ελευθερωθούν οι φυσαλίδες.</li> <li>• Επανεκκινήστε τον κύκλο.</li> <li>• Εάν αυτό δεν επιλύσει το πρόβλημα, επικοινωνήστε με τον μεταπωλητή σας για πλήρη διαγνωστικό έλεγχο.</li> </ul>
Er: 10	 x 1	Επικοινωνία	<ul style="list-style-type: none"> <li>• Αποσυνδέστε το ρομπότ και συνδέστε το ξανά.</li> <li>• Ελέγξτε ότι το καλώδιο είναι σωστά συνδεδεμένο με το κιβώτιο ελέγχου.</li> <li>• Ελέγξτε ότι δεν υπάρχει κανένα εμπόδιο στη ζώνη σύνδεσης του καλωδίου.</li> <li>• Εάν αυτό δεν επιλύσει το πρόβλημα, επικοινωνήστε με τον μεταπωλητή σας για πλήρη διαγνωστικό έλεγχο.</li> </ul>
Er: 11	 x 4	Μπλοκ αισθητήρα	<ul style="list-style-type: none"> <li>• Επικοινωνήστε με τον μεταπωλητή για τον έλεγχο της κατάστασης του μπλοκ αισθητήρα.</li> </ul>
Er: 12	 x 5	Η ενημέρωση απέτυχε ή δεν ολοκληρώθηκε	<ul style="list-style-type: none"> <li>• Αποσυνδέστε το κιβώτιο ελέγχου για τουλάχιστον 15 δευτερόλεπτα.</li> <li>• Κλείστε την εφαρμογή iAquaLink™.</li> <li>• Συνδέστε το κιβώτιο ελέγχου του ρομπότ.</li> <li>• Συνδέστε το κιβώτιο ελέγχου.</li> <li>• Βεβαιωθείτε ότι το κιβώτιο ελέγχου είναι σωστά συνδεδεμένο στο δίκτυο Wi-Fi (η LED  ανάβει).</li> <li>• Εάν δεν εμφανίζεται το μήνυμα «PrOG» ή εάν η LED  δεν αναβοσβήνει γρήγορα (ανάλογα με το μοντέλο), ανοίξτε την εφαρμογή iAquaLink™, επιλέξτε το ρομπότ και κάντε κλικ στην επιλογή «Ενημέρωση».</li> </ul>

Εμφάνιση στο κιβωτίου ελέγχου		Εμφάνιση στην εφαρμογή iAquaLink™	Λύσεις
Κωδικός σφάλματος (ανάλογα με το μοντέλο)	Αναβοσβήνουσα LED (ανάλογα με το μοντέλο) 		
PrOG	 γρήγορο αναβόσβημα	Ενημέρωση σε εξέλιξη	<ul style="list-style-type: none"> <li>• Περιμένετε το τέλος της ενημέρωσης.</li> <li>• Μην αποσυνδέετε το κιβωτίου ελέγχου.</li> </ul>
N/A	N/A	Σφάλμα σύνδεσης	<ul style="list-style-type: none"> <li>• Ελέγξτε την κατάσταση των LED του Bluetooth / WiFi του κιβωτίου ελέγχου και ακολουθήστε τα βήματα που περιγράφονται στον πίνακα § «5.3   Βοήθεια διαγνωστικού ελέγχου για τη σύνδεση με την εφαρμογή iAquaLink™».</li> </ul>
N/A	N/A	Μια κόκκινη τελεία εμφανίζεται στον κατάλογο «Οι συσκευές μου»	<ul style="list-style-type: none"> <li>• Η συσκευή δεν είναι συνδεδεμένη με το ρεύμα ή με το οικιακό δίκτυο wifi. Εάν η τελεία είναι κόκκινη ενώ το κιβώτιο ελέγχου είναι συνδεδεμένο με το ρεύμα και τα εικονίδια Bluetooth / WiFi είναι αναμμένα, τότε κάντε ανανέωση της οθόνης (περνώντας το δάκτυλό σας από πάνω προς τα κάτω).</li> <li>• Όταν η τελεία γίνει πράσινη, η συσκευή είναι έτοιμη προς χρήση.</li> </ul>

Εάν το πρόβλημα παραμένει, επικοινωνήστε με τον μεταπωλητή σας: 

#### Διαγραφή κωδικού σφάλματος







##### Μέσω του κιβωτίου ελέγχου:



- Αφού ακολουθήσετε τις λύσεις αποκατάστασης βλαβών, πατήστε οποιοδήποτε πλήκτρο για να διαγραφεί ο κωδικός σφάλματος (εκτός από το πλήκτρο ).

##### Μέσω της εφαρμογής iAquaLink™:

- Αφού ακολουθήσετε τις λύσεις αποκατάστασης βλαβών, πατήστε το **Διαγραφή Σφάλματος** ή πατήστε το **OK** για να προβείτε αργότερα στη διαδικασία επίλυσης.

### 5.3 I Βοήθεια διαγνωστικού ελέγχου για τη σύνδεση με την εφαρμογή iAquaLink™

Κατάσταση του κιβωτίου ελέγχου	Πιθανές αιτίες	Λύσεις
<ul style="list-style-type: none"> <li>• Η LED  αναβοσβήνει.</li> </ul>	<ul style="list-style-type: none"> <li>• Το κιβώτιο ελέγχου είναι συνδεδεμένο με τον δρομολογητή, αλλά όχι με τον διακομιστή cloud (συνδεδεμένο LAN, χωρίς σύνδεση WEB).</li> </ul>	<p>Επικοινωνήστε με τον πάροχο υπηρεσιών διαδικτύου.</p> <ul style="list-style-type: none"> <li>• Αποσυνδέστε την οικιακή συσκευή Wi-Fi για 10 δευτερόλεπτα. Συνδέστε ξανά τη συσκευή Wi-Fi και ελέγξτε εάν οι LED ανάβουν.</li> <li>• Ελέγξτε τη σύνδεση με το διαδίκτυο - μπορεί να παρουσιάστηκε σφάλμα δικτύου.</li> </ul>
	<ul style="list-style-type: none"> <li>• Μη συμβατό ρούτερ 5Ghz.</li> </ul>	<ul style="list-style-type: none"> <li>• Αντικαταστήστε το ρούτερ.</li> </ul>
	<ul style="list-style-type: none"> <li>• Η έκδοση της εφαρμογής δεν είναι ενημερωμένη</li> </ul>	<ul style="list-style-type: none"> <li>• Ενημερώστε την εφαρμογή</li> </ul>
<ul style="list-style-type: none"> <li>• Όλες οι LED είναι σβησμένες.</li> </ul>	<ul style="list-style-type: none"> <li>• Πολύ έντονη φωτεινότητα.</li> </ul>	<ul style="list-style-type: none"> <li>• Καλύψτε τη συσκευή για να την προστατέψετε από την ηλιακή ακτινοβολία και ελέγξτε ότι οι φωτεινές ενδείξεις ανάβουν.</li> </ul>
	<ul style="list-style-type: none"> <li>• Κιβώτιο ελέγχου αποσυνδεδεμένο.</li> </ul>	<ul style="list-style-type: none"> <li>• Συνδέστε το κιβωτίου ελέγχου (βλ. § «2.2 I Σύνδεση της παροχής ηλεκτρικού ρεύματος»).</li> </ul>
	<ul style="list-style-type: none"> <li>• Διακοπή ρεύματος.</li> </ul>	<ul style="list-style-type: none"> <li>• Ελέγξτε ότι ο αυτόματος διακόπτης βρίσκεται υπό τάση.</li> <li>• Ελέγξτε ότι η ηλεκτρική πρίζα τροφοδοτείται με ρεύμα, συνδέοντας για παράδειγμα μια άλλη συσκευή.</li> </ul>
	<ul style="list-style-type: none"> <li>• Απώλεια σύνδεσης με το διαδίκτυο.</li> </ul>	<ul style="list-style-type: none"> <li>• Ελέγξτε τη σύνδεση με το διαδίκτυο - μπορεί να παρουσιάστηκε σφάλμα δικτύου.</li> </ul>
<ul style="list-style-type: none"> <li>• Η LED  είναι σβησμένη.</li> </ul> <ul style="list-style-type: none"> <li>• Η LED  είναι αναμμένη αλλά η σύνδεση Wi-Fi είναι ανύπαρκτη (ή ασταθής). Το μήνυμα «Σφάλμα Σύνδεσης» εμφανίζεται στην οθόνη της εφαρμογής iAquaLink™.</li> </ul>	<ul style="list-style-type: none"> <li>• Απώλεια σύνδεσης με το διαδίκτυο.</li> </ul>	<ul style="list-style-type: none"> <li>• Ελέγξτε τη σύνδεση με το διαδίκτυο - μπορεί να παρουσιάστηκε σφάλμα δικτύου.</li> <li>• Βεβαιωθείτε πως υπάρχει επαρκές σήμα Wi-Fi. Υπάρχουν πολλοί τρόποι για να ελέγξετε την ισχύ του σήματος Wi-Fi: <ul style="list-style-type: none"> <li>- Αποσυνδέστε το οικιακό ρούτερ Wi-Fi και επανασυνδέστε το.</li> <li>- Μέσω φορητού υπολογιστή, μεταβείτε στον πίνακα ελέγχου για να δείτε την κατάσταση των συνδέσεων δικτύου. Ελέγξτε την ισχύ του σήματος του ασύρματου δικτύου Wi-Fi στον φορητό υπολογιστή ενώ παρακολουθείτε την κατάσταση του κιβωτίου ελέγχου.</li> <li>- Μέσω smartphone ή τάμπλετ, εγκαταστήστε την εφαρμογή iAquaLink™. Ελέγξτε την ισχύ του σήματος του ασύρματου δικτύου Wi-Fi στην κινητή συσκευή ενώ παρακολουθείτε την κατάσταση του κιβωτίου ελέγχου. Εάν το δίκτυο Wi-Fi είναι ασθενές, προβλέψτε την εγκατάσταση ενός Wi-Fi Repeater.</li> <li>- Χρησιμοποιήστε μια εφαρμογή αφιερωμένη στην ανάλυση Wi-Fi: υπάρχουν πολλές στο iOS ή το Android.</li> </ul> </li> <li>• Κατά την πρώτη διαμόρφωση, τοποθετήστε το κιβώτιο ελέγχου του ρομπότ όσο πιο κοντά γίνεται στο οικιακό ρούτερ Wi-Fi. Μην χρησιμοποιείτε προέκταση καλωδίου (βλέπε § «2.2 I Σύνδεση της παροχής ηλεκτρικού ρεύματος»), και επαναλάβετε τα βήματα της διαμόρφωσης (βλέπε § «3.2 I Πρώτη διαμόρφωση του ρομπότ»): <ul style="list-style-type: none"> <li>- Αφού ανάψει η LED , συνδέστε το κιβωτίου ελέγχου κοντά στην πισίνα.</li> <li>- Εάν η LED  δεν ανάβει πια, συνδέστε ξανά το κιβωτίου ελέγχου όσο κοντύτερα γίνεται στο σπίτι.</li> <li>- Εάν η LED  εξακολουθεί να μην ανάβει, προβλέψτε την εγκατάσταση ενός Wi-Fi Repeater.</li> </ul> </li> </ul>
	<ul style="list-style-type: none"> <li>• Χαμηλό σήμα Wi-Fi*.</li> </ul>	
	<ul style="list-style-type: none"> <li>• Το κιβώτιο ελέγχου είναι πολύ μακριά από την οικιακή συσκευή Wi-Fi.</li> </ul>	

Κατάσταση του κιβωτίου ελέγχου	Πιθανές αιτίες	Λύσεις
<ul style="list-style-type: none"> <li>• Η LED  είναι αναμμένη και εμφανίζεται το μήνυμα «<b>PROG</b>» (ανάλογα με το μοντέλο). <b>Η εφαρμογή εμφανίζει μια πληροφορία.</b></li> <li>• Τα πλήκτρα δεν μπορούν να ενεργοποιηθούν.</li> <li>• Η LED  δεν είναι αναμμένη κατά τη διάρκεια αυτής της ενέργειας.</li> </ul>	<ul style="list-style-type: none"> <li>• Η ενημέρωση του λογισμικού βρίσκεται σε εξέλιξη.</li> </ul>	<ul style="list-style-type: none"> <li>• Περιμένετε το τέλος της ενημέρωσης.</li> <li>• Μην αποσυνδέετε το καλώδιο τροφοδοσίας του ρομπότ κατά τη διάρκεια μιας ενημέρωσης.</li> </ul>

**EL**

**\*Ένα χαμηλό σήμα Wi-Fi μπορεί να οφείλεται σε διάφορες αιτίες:**

- Απόσταση μεταξύ του ρούτερ και του κιβωτίου ελέγχου του ρομπότ,
- Τύπος ρούτερ,
- Αριθμός τοίχων μεταξύ του ρούτερ και του κιβωτίου ελέγχου του ρομπότ,
- Πάροχος υπηρεσιών διαδικτύου,
- κλπ.

## 5.4 | Ενημέρωση των συνδεδεμένων ρομπότ

Τα συνδεδεμένα ρομπότ μπορούν να λαμβάνουν ενημερώσεις για να προσθέσουν νέες βελτιωμένες λειτουργίες ή βελτιώσεις προϊόντος. Αυτές οι βελτιώσεις δεν είναι πάντα ορατές στον χρήστη.



Ο έλεγχος του ρομπότ μέσω της εφαρμογής δεν είναι προσβάσιμος μέχρι να εγκατασταθεί η ενημέρωση.

Όταν είναι διαθέσιμη μια ενημέρωση (εμφανίζεται στην εφαρμογή iAquaLink™, βλ. εικόνα 1) ακολουθούν ορισμένες προτάσεις προτού πατήσετε το πλήκτρο για να ξεκινήσετε την εγκατάσταση:

- Τοποθετήστε το ρομπότ και το κιβώτιο ελέγχου όσο πιο κοντά γίνεται στο οικιακό ρούτερ Wi-Fi.
- Ελέγξτε ότι η ποιότητα του σήματος Wi-Fi είναι καλή.
- Αφήστε το κιβώτιο ελέγχου συνδεδεμένο στο δίκτυο ρεύματος και το ρομπότ συνδεδεμένο στο κιβώτιο ελέγχου μέχρι να ολοκληρωθεί η εγκατάσταση.
- Το κιβώτιο ελέγχου πρέπει να είναι συνδεδεμένο στο οικιακό δίκτυο Wi-Fi και η εφαρμογή iAquaLink™ πρέπει να είναι ανοιχτή.

**Ξεκινήστε την ενημέρωση:**

- Πατήστε το πλήκτρο (βλ. εικόνα 1) για να ξεκινήσετε την εγκατάσταση μέσω της εφαρμογής iAquaLink™.
- Η ενημέρωση βρίσκεται σε εξέλιξη, εμφανίζεται σχετικό μήνυμα (βλ. εικόνα 2). Δεν είναι δυνατή η έναρξη κύκλου καθαρισμού κατά τη διάρκεια της ενημέρωσης. Η ενημέρωση διαρκεί συνήθως 10 με 20 λεπτά.
- Εμφανίζεται ένα μήνυμα όταν ολοκληρωθεί η ενημέρωση (βλ. εικόνα 3).
- Εάν η εγκατάσταση αποτύχει μετά από 60 λεπτά, εμφανίζεται ένα μήνυμα σφάλματος (βλ. εικόνα 4), βλ. § «5.2 | Ειδοποιήσεις χρήστη»).

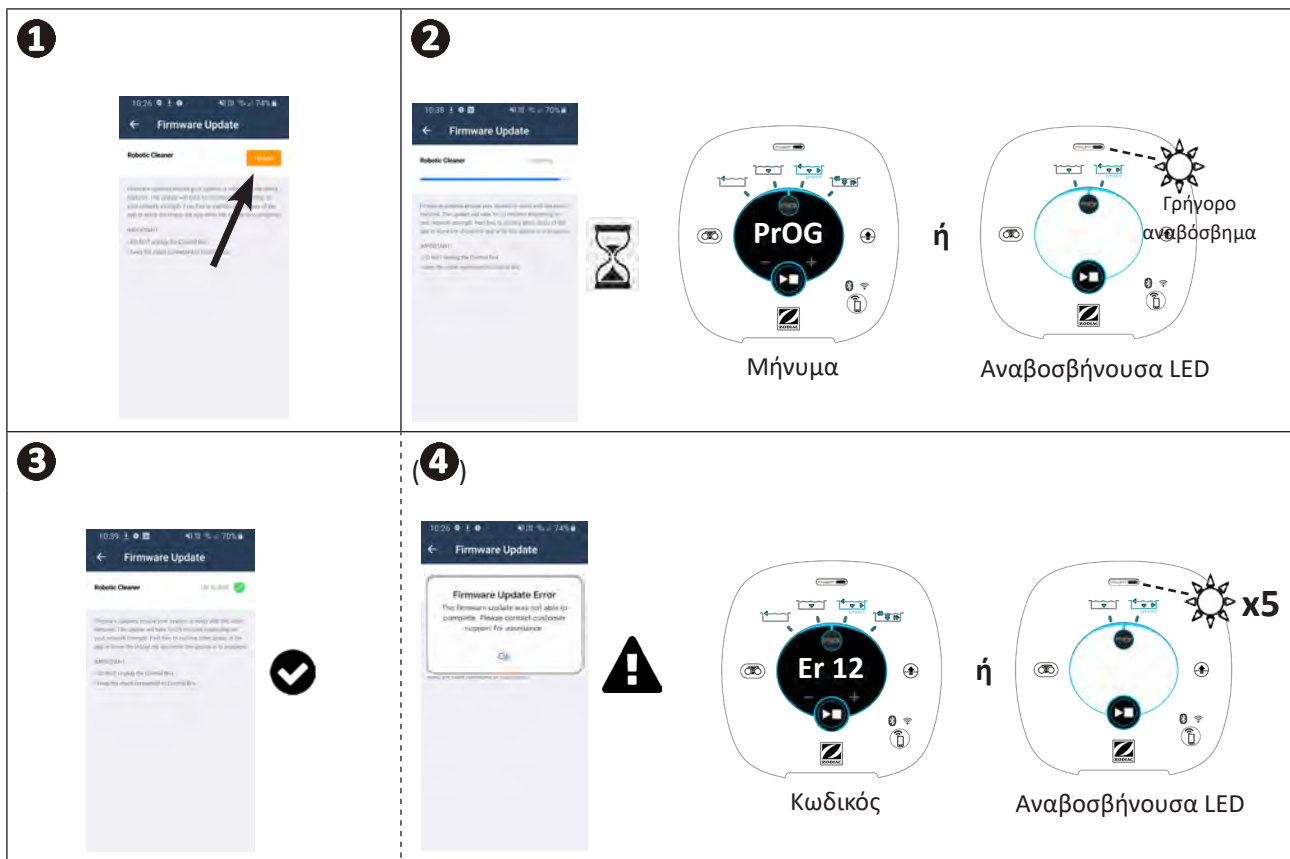

\* Τα μηνύματα της εφαρμογής iAquaLink™ μπορεί να αλλάζουν.



### Ανακύκλωση

Αυτό το σύμβολο που απαιτείται από την Ευρωπαϊκή Οδηγία ΑΗΗΕ 2012/19/ΕΕ (Οδηγία για τα απόβλητα ηλεκτρικού και ηλεκτρονικού εξοπλισμού) σημαίνει ότι δεν πρέπει να πετάξετε τη συσκευή στα σκουπίδια. Θα τύχει χωριστής συλλογής προκειμένου να επαναχρησιμοποιηθεί, να ανακυκλωθεί ή να αξιοποιηθεί. Εάν περιέχει ουσίες που είναι δυνητικά επικίνδυνες για το περιβάλλον, θα εξαλειφθούν ή θα εξουδετερωθούν. Απευθυνθείτε στον μεταπωλητή σας για τις δυνατότητες ανακύκλωσης.

Ο μεταπωλητής σας  
*Your retailer*

Μοντέλο συσκευής  
*Appliance model*

Αριθμός σειράς  
*Serial number*

Για περισσότερες πληροφορίες, καταχώρηση του προϊόντος και υποστήριξη πελατών:  
*For more information, product registration and customer support:*

**[www.zodiac.com](http://www.zodiac.com)**

